

# Nikon

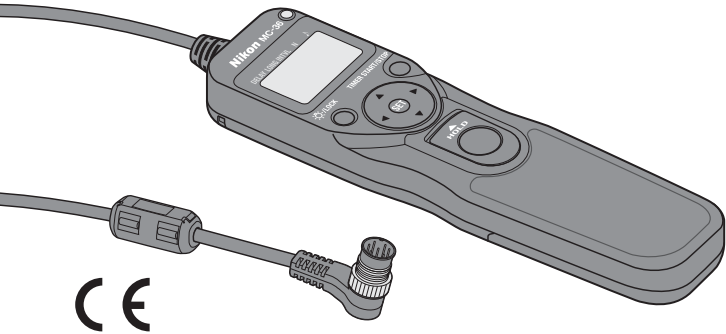

## Remote Cord

# MC-36

### Instruction Manual

Jp

En

De

Fr

Es

Se

Ru

Nl

Pt

It

Ck

Ch

Kr

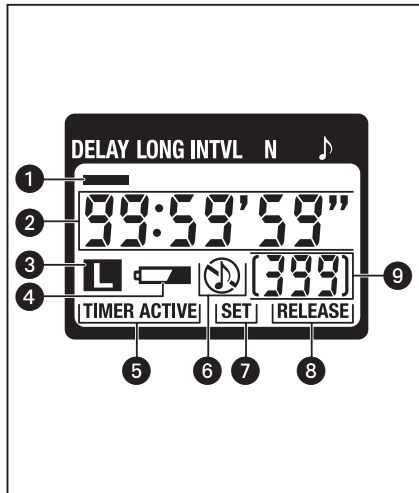
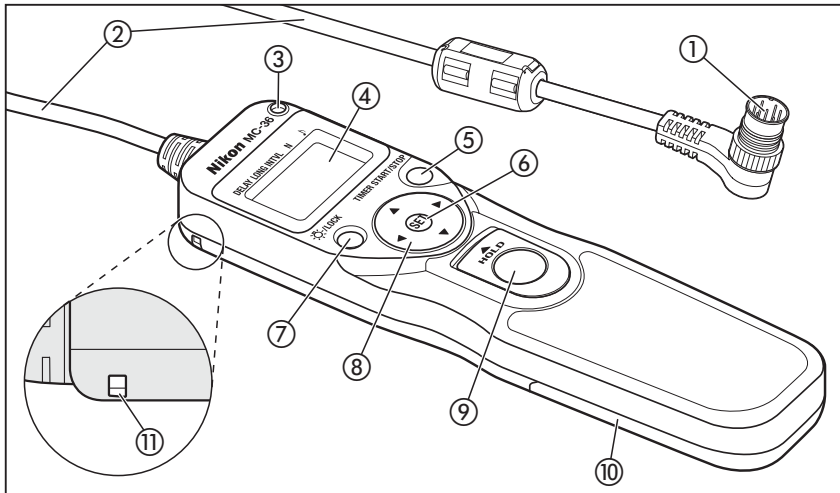

# リモートコード MC-36

## 使用説明書

### 目次

安全上のご注意.....	2
はじめに .....	4
各部の名称 .....	5
電池の入れ方 .....	5
電池の交換方法.....	6
電源の ON/OFF について .....	6
照明／ロックボタンについて .....	7
カメラとの接続方法.....	7
MC-36 の使い方.....	8
タイマーを使って撮影する .....	8
手動リリースで撮影する .....	15
使用上のご注意.....	16
取り扱い上のご注意.....	16
主な仕様 .....	17



## 安全上のご注意 (1/3)

Jp

お使いになる前に「安全上のご注意」をよくお読みの上、正しい方法でお使いください。



この「安全上のご注意」は製品を安全に正しくお使いいただき、あなたや他の人々への危害や財産への損害を未然に防止するために重要な内容を記載しています。内容を理解してから本文をお読みいただき、お読みになった後は、お使いになる方がいつでも見られるところに必ず保管してください。

表示と意味は次のようになっています。





 <b>危険</b>	この表示を無視して、誤った取り扱いをすると、人が死亡または重傷を負う可能性が高いと想定される内容を示しています。
 <b>警告</b>	この表示を無視して、誤った取り扱いをすると、人が死亡または重傷を負う可能性が想定される内容を示しています。
 <b>注意</b>	この表示を無視して、誤った取り扱いをすると、人が傷害を負う可能性が想定される内容および物的損害の発生が想定される内容を示しています。

お守りいただく内容の種類を、次の絵表示で区分し、説明しています。





### 絵表示の例

	△記号は、注意（警告を含む）を促す内容を告げるものです。図の中や近くに具体的な注意内容（左図の場合は感電注意）が描かれています。
	⊘記号は、禁止（してはいけないこと）の行為を告げるものです。図の中や近くに具体的な禁止内容（左図の場合は分解禁止）が描かれています。
	●記号は、行為を強制すること（必ずすること）を告げるものです。図の中や近くに具体的な強制内容（左図の場合は電池を取り出す）が描かれています。



### ⚠ 警告 (本体について)





 分解禁止	分解したり、修理や改造をしないこと 感電や異常動作によるけがの原因となります。
 接触禁止  すぐに 修理依頼を	落下などによって破損し、内部が露出したときは、露出部に手を触れないこと 感電や破損部でのけがの原因となります。 電池を抜いて、販売店またはニコンサービスセンターに修理を依頼してください。
 水かけ禁止	水につけたり、水をかけたり、雨にぬらしたりしないこと 発火や感電の原因となります。
 使用禁止	引火、爆発のおそれのある場所では使用しないこと プロパンガス、ガソリンなどの引火性ガスや粉塵の発生する場所で使用すると、爆発や火災の原因となります。

## 安全上のご注意 (2/3)

 <b>警告 (本体について)</b>	
 電池を取る	熱くなる、煙が出る、こげ臭いなどの異常時は、すみやかにカメラおよびリモコンの電池を取り出すこと そのまま使用すると、火災ややけどの原因となります。
 すぐに修理依頼を	電池を取り出す際は、やけどに充分ご注意ください。電池を抜いて、販売店またはニコンサービスセンターに修理を依頼してください。
 使用禁止	指定の電池を使用すること 指定以外のものを使用すると、火災や感電の原因となります。





 <b>注意 (本体について)</b>	
 感電注意	ぬれた手でさわらないこと 感電の原因となることがあります。
 放置禁止	幼児の手の届かないところに置くこと けがの原因となることがあります。
 禁止	長期間使用しないときは電池を外すこと 電池の液漏れにより、火災やけが、周囲を汚損する原因となることがあります。
 電池を取る	
 放置禁止	窓を閉め切った自動車の中や直射日光が当たる場所など、異常に温度が高くなる場所に放置しないこと ケースや内部の部品に悪影響を与え、火災の原因となることがあります。

 <b>危険 (アルカリ電池について)</b>	
 危険	電池からもれた液が目に入ったときは、すぐにきれいな水で洗い、医師の治療を受けること そのままにしておくと、目に傷害を与える原因となります。

 <b>警告 (アルカリ電池について)</b>	
 警告	外装チューブをはがしたり、傷を付けないこと 液もれ、発熱、破裂の原因となります。
 禁止	電池を火に入れたり、加熱しないこと 液もれ、発熱、破裂の原因となります。
 禁止	新しい電池と使用した電池、種類やメーカーの異なる電池を混ぜて使用しないこと 液もれ、発熱、破裂の原因となります。

## 安全上のご注意 (3/3)

Jp

 <b>警告 (アルカリ電池について)</b>	
 分解禁止	電池をショート、分解しないこと 液もれ、発熱、破裂の原因となります。
 警告	電池に表示された警告、注意を守ること 液もれ、発熱、破裂の原因となります。
 警告	使用説明書に表示された電池を使用すること 液もれ、発熱、破裂の原因となります。
 保管注意	電池は幼児の手の届かない所に置くこと 幼児の飲み込みの原因となります。 万一飲み込んだ場合はただちに医師にご相談ください。
 警告	電池の「+」と「-」の向きを間違えないようにすること 液もれ、発熱、破裂の原因となります。

 <b>警告 (アルカリ電池について)</b>	
 警告	使い切った電池はすぐに取り出すこと 液もれ、発熱、破裂の原因となります。
 水かけ禁止	水につけたり、ぬらさないこと 液もれ、発熱の原因となります。
 禁止	充電しないこと 液もれ、発熱の原因となります。
 警告	電池を廃棄するときは、テープなどで 接点部を絶縁すること 他の金属と接触すると、発熱、破裂、発火の原因となります。お住まいの自治体の規則にしたがって廃棄してください。
 警告	電池からもれた液が皮膚や衣服に付いたときは、すぐにきれいな水で洗い流すこと そのままにしておくと、皮膚がかぶれたりする原因となります。

## はじめに

このたびは、リモートコード MC-36 (以下「MC-36」と記載します) をお買い上げくださりまして、ありがとうございます。

本製品は、天体写真の撮影などに便利なインターバルタイマー付きリモートコードです。

接続可能なカメラについては、P.17 をご覧ください。

### 表記について

- シャッター幕を開く操作を「リリース」、シャッターボタンを軽く抵抗を感じるころまで押すことを「半押し」、半押しの状態から深く押し込むことを「全押し」と表記しています。
- カメラの各種機能の名称は、カメラによって異なります。詳しくはお使いのカメラの使用説明書をご覧ください。

## 各部の名称 (1/3)

本体と表示パネルのイラストは、表紙裏面に記載しています。  
(表示パネルのイラストは、説明のため、すべての表示を点灯させています)

### 本体

- ① 10ピンプラグ ..... P.7
- ② コード
- ③ レリーズランプ ..... P.13
- ④ 表示パネル ..... P.6、9~13、15
- ⑤ タイマー作動ボタン ..... P.13
- ⑥ タイマー設定ボタン ..... P.9~12
- ⑦ 照明/ロックボタン ..... P.7
- ⑧ 方向ボタン ..... P.10~11
- ⑨ シャッターボタン ..... P.15
- ⑩ 電池カバー ..... P.5、6
- ⑪ ストラップ穴 (市販の携帯電話用ストラップなどを取り付けることができます)

### 表示パネル

- ① 設定インジケーター ..... P.10~11
- ② 時間表示部 ..... P.10~13、15
- ③ 操作ロック中表示 ..... P.7
- ④ 電池残量警告 ..... P.5
- ⑤ タイマー作動中表示 ..... P.13
- ⑥ 電子音表示 ..... P.9、11
- ⑦ タイマー設定中表示 ..... P.9~11
- ⑧ レリーズ中表示 ..... P.13、15
- ⑨ 残り撮影回数 ..... P.9~13

以降の説明に用いる表示パネルのイラストは、説明に関係ある部分だけを強調し、直接関係がない部分は色を薄くしています。

## 電池の入れ方

本体裏面の電池カバー (⑩) をスライドさせて取り外し、1.5V LR03 アルカリ単 4形電池 2本 (別売) を、下図のように入れてください。

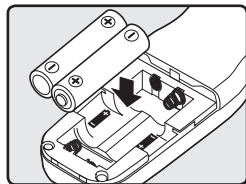

### ✓ 電池残量警告について

電池残量が少なくなると、表示パネルの (④) が点灯します。電池交換の準備をしてください。

## 各部の名称 (2/3)

Jp

### 電池の交換方法

電池を交換するときは、以下の手順をお守りください。

1. 表示パネルの「**TIMER ACTIVE**」(⑤)や「**RELEASE**」(⑧)が消灯していることを確認する(右記参照)
2. カメラの電源をOFFにして、MC-36を取り外す
3. 電池を取り外す
4. 表示パネルの表示が消えてから、新しい電池を入れる

### 電源のON/OFFについて

MC-36には、電源スイッチがありません。電池残量がある間、表示パネルは点灯し続けます。

電池の消耗を抑えるため、使用後は、表示パネルの「**TIMER ACTIVE**」(⑤)、「**SET**」(⑦)、「**RELEASE**」(⑧)が消灯していることをご確認ください(右記参照)。

これらの表示が点滅した状態で放置すると、電池の消耗が速くなります。

### TIMER ACTIVE、SET、RELEASEの消灯方法

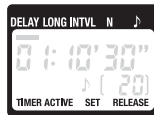

点滅部分	原因と消灯方法
<b>TIMER ACTIVE</b>	タイマー作動中 (P.13) → タイマー作動ボタン (⑤) を押す
<b>SET</b>	タイマー設定中 (P.9) → タイマー設定ボタン (⑥) を押す
<b>RELEASE</b> ( <b>TIMER ACTIVE</b> は非点滅)	手動リリース中 (P.15) → シャッターボタン (⑨) を放す (シャッターボタンが <b>HOLD</b> 位置の場合は <b>HOLD</b> を解除する)



## 各部の名称 (3/3)

### 照明／ロックボタンについて

照明／ロックボタン (⑦) を短く押すと、表示パネルの照明が約 6 秒間点灯します。点灯中に方向ボタン (⑧) を押している間は点灯が続き、ボタンを放してから約 6 秒後に消灯します。

照明／ロックボタンを 3 秒以上押し続け、表示パネルに **L** (③) が点灯すると、シャッターボタン (⑨) と照明／ロックボタン以外のボタン操作がロックされます。ロックを解除するには、照明／ロックボタンを 2 秒以上押し続けてください。



操作ロック中

## カメラとの接続方法

1. カメラの電源を OFF にする
2. MC-36 の表示パネルの「**TIMER ACTIVE**」(⑤) や「**RELEASE**」(⑧) が消灯していることを確認する (P.6 参照)
3. カメラの 10 ピンターミナルからキャップを外し、MC-36 の 10 ピンプラグ (①) を接続する

- 下図のように、プラグとターミナルの指標を合わせてプラグを差し込み、プラグ先端部のねじを締めてロックしてください。

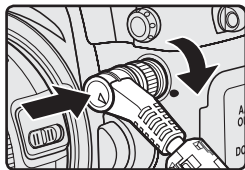

### ✓ MC-36 の取り外し方

表示パネルの「**TIMER ACTIVE**」(⑤) や「**RELEASE**」(⑧) が消灯していることを確認してから (P.6 参照)、カメラの電源を OFF にして、MC-36 を取り外してください。使用後は、カメラの 10 ピンターミナルにキャップを取り付けてください。

## MC-36 の使い方

Jp

MC-36 には、2通りの使い方があります。

### 【タイマーを使って撮影する】(P.8)

- ディレイ時間（撮影開始までの時間）や露光時間、撮影間隔、撮影回数などを設定してから、タイマーを作動させて自動撮影する方法です。

カメラで設定したシャッタースピードで撮影することもできます (P.14)

### 【手動リリースで撮影する】(P.15)

- カメラのシャッターボタンの代わりに、MC-36のシャッターボタンを使って撮影する方法です。タイマー撮影中でも、手動リリースは可能です。

## タイマーを使って撮影する (1/7)

### 1. カメラの設定

- カメラと MC-36 を接続してから (P.7)、カメラの電源を ON にする
- カメラを以下のように設定する
  - 詳しくはカメラの使用説明書をご覧ください。

カメラの機能	設定内容
露出モード	M (マニュアル)
シャッタースピード	Bulb (バルブ)
インターバルタイマー	解除
フォーカスモード	M (マニュアル) または AF-C (コンティニュアス AF サーボ) ※
連写モード	S (1コマ撮影)

※ AF-C の動作を「フォーカス優先」と「リリース優先」から選択できるカメラの場合は、「リリース優先」に設定してください。

# タイマーを使って撮影する (2/7)

## 2. タイマーの設定

### a. タイマー設定ボタン (⑥) を押す

- 設定画面に切り替わり、表示パネルの「SET」(⑦) が点滅します。



設定画面

### b. 以下の 5 項目を設定する

- 設定方法については、P.10 の「タイマーの設定方法」をご覧ください。

設定項目	設定できる範囲
DELAY (ディレイ時間)	0 秒～ 99 時間 59 分 59 秒 (1 秒単位)
LONG (露光時間)	
INTVL (インターバル)	1 秒～ 99 時間 59 分 59 秒 (1 秒単位)
N (撮影回数)	1 ～ 399 回、または無限回 (- -)
♪ (電子音)	オン (♪) またはオフ (🔇)

### ディレイ時間と露光時間、インターバルの関係

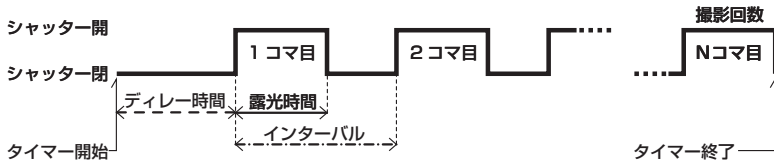

事前に MC-36 のタイマーを設定してから、カメラと MC-36 を接続することもできます。

# タイマーを使って撮影する (3/7)

Jp

## タイマーの設定方法

タイマーの設定には、方向ボタン (⑧) を使います。



左右：設定項目を選ぶ

上下：数値を変更する (ボタンを押し続けると、早送りできます)

どの項目を変更しているかは、設定インジケータ (①) の位置で確認できます。

設定画面の表示中にタイマー設定ボタン (⑥) を押すと、設定完了画面 (P.12) に切り替わります。設定完了画面では、方向ボタンの左右で設定インジケータが移動し、インジケータが示している項目の設定内容が表示されます。もう一度タイマー設定ボタンを押すと、インジケータが示している項目の設定画面に移ります。

【設定画面】

【設定完了画面】

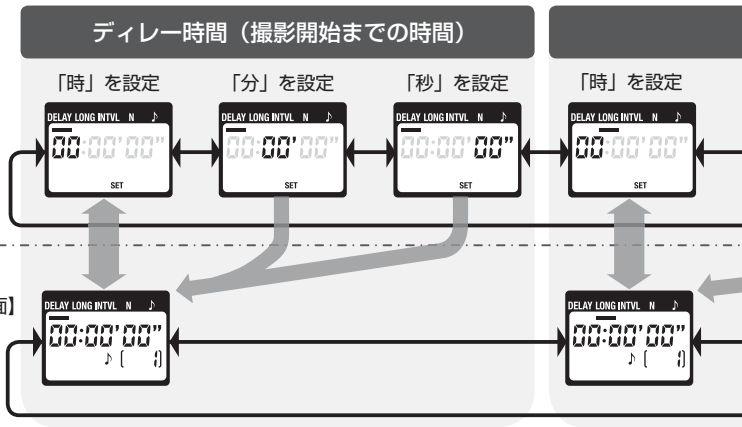

# タイマーを使って撮影する (4/7)

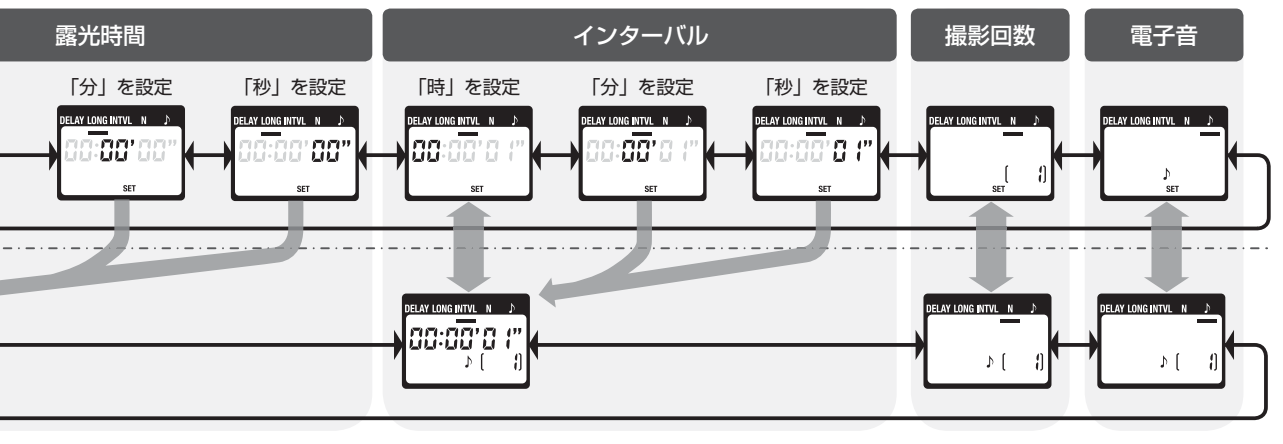

## タイマーを使って撮影する (5/7)

Jp

### ☑ タイマー設定時のご注意

- タイマーを正しく作動させるために、「インターバル」は必ず、「露光時間」より1秒以上長くしてください。
- AF（オートフォーカス）撮影を行う場合、ピント合わせに要する時間を確保するため、
  - ・「ディレイ時間」を2秒以上にする
  - ・「インターバル」を「露光時間」より2秒以上長くすることをおすすめします。
- ノイズ除去機能のあるデジタルカメラで「ノイズ除去（D2X などでは「長秒時ノイズ除去」）」をONにして撮影する場合は、MC-36の「インターバル」を「露光時間」より2倍以上長くしてください。
- 「インターバル」を0秒に設定することはできません。設定画面で「0秒」と設定しても、設定完了画面に切り換えたときに、自動的に「1秒」に変更されます。
- 「撮影回数」を無限回にする場合は、撮影回数の設定画面で回数が「1回」の状態(direction button (8))の下を押すか、回数が「399回」の状態(direction buttonの上を押してください。回数表示部に、「-」と表示されます。

c. すべての項目の設定が終わったら、タイマー設定ボタン (6) を押す

- 電子音が鳴って（電子音がONの場合）設定が有効になり、設定完了画面に切り替わります。



設定画面

設定完了画面

- 設定した内容は、設定を変更するか、電池残量が無くなる（または電池を抜く）まで保持されます。

# タイマーを使って撮影する (6/7)

## 3. 撮影を始める

タイマー作動ボタン (⑤) を押す

- タイマーが作動し、表示パネルの「**TIMER ACTIVE**」(⑥) が点滅します。
- レリーズ開始前は、表示パネルにレリーズ開始までの時間がカウントダウン表示されます。レリーズ開始3秒前になると、1秒間隔で電子音が鳴ります（電子音がONの場合）。
- レリーズ中は、表示パネルにレリーズ終了までの時間がカウントダウン表示されます。また、1秒間隔でレリーズランプ(③) と表示パネルの「**RELEASE**」(⑧) が点滅します。
- 1回のレリーズが終了するたびに、表示パネルの残り撮影回数が更新されます。

タイマー作動中の表示パネル



タイマー作動中の電子音とレリーズランプ

(「ディレイ時間 5 秒、露光時間 4 秒、インターバル 9 秒」に設定した場合。●は電子音が鳴ること、○はレリーズランプが点灯することを示しています)

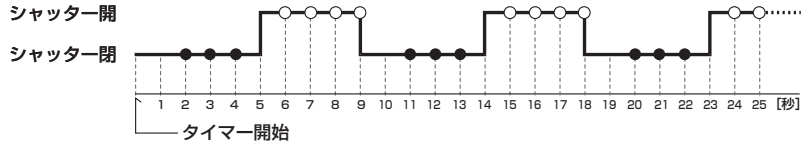

# タイマーを使って撮影する (7/7)

## Jp 4. 撮影を終える

- 設定した回数の撮影を終えると、タイマーが終了します。
- タイマー作動中に、途中で撮影をやめるには、タイマー作動ボタン (⑤) を押ししてください。

### ☑ タイマー撮影についてのご注意

長時間のタイマー撮影を行う場合は、MC-36 の電池残量が充分にあることをご確認ください。表示パネルの  (④) が点灯している場合は、電池を交換することをおすすめします。

### カメラのシャッタースピードで撮影する

カメラ側でシャッタースピードを設定して撮影することもできます。この場合は、カメラと MC-36 をそれぞれ、以下のように設定してください。

カメラ	露出モード	M (マニュアル) または S (シャッター優先オート)
	シャッタースピード	任意のシャッタースピード
	インターバルタイマー	解除
	フォーカスモード	M (マニュアル) または AF-C (コンティニューアス AF サーボ) *1
	連写モード	S (1 コマ撮影)
MC-36	露光時間	0 秒
	インターバル	カメラのシャッタースピードよりも長くする *2

\*1 AF-C の動作を「フォーカス優先」と「リリース優先」から選択できるカメラの場合は、「リリース優先」に設定してください。

\*2 AF 撮影の場合は、「インターバル」を、カメラのシャッタースピードよりも 2 秒以上長くすることをおすすめします。また、ノイズ除去機能のあるデジタルカメラで「ノイズ除去 (D2X などでは「長秒時ノイズ除去」)」を ON にして撮影する場合は、「インターバル」を、カメラのシャッタースピードより 2 倍以上長くしてください。



# 手動リリースで撮影する

MC-36のシャッターボタン(⑨)は、カメラのシャッターボタンと同様の半押し/全押し機能を備えており、カメラのシャッター操作を遠隔操作することができます。

## 1. カメラの設定

カメラとMC-36を接続してから(P.7)、カメラの電源をONにする

- 露出モード、シャッタースピード、フォーカスモード、連写モードについての制限はありません。

## 2. 撮影する

a. MC-36のシャッターボタン(⑨)を半押ししてから、全押しする

- リリース中は電子音が1秒間隔で鳴り、表示パネルの「RELEASE」(⑧)が点滅します。また、表示パネルの時間表示部(②)に、リリース開始からの経過時間が表示されます。
- シャッターボタンを全押ししたまま**HOLD**方向にスライドさせると、全押し状態を保持することができ、バルブ(bulb)撮影時などに便利です。逆方向にスライドさせると、解除されます。



b. シャッターボタンを放して、撮影を終える

MC-36の電池残量が無い状態でも、手動リリースは可能です。ただしこの場合、表示パネルには何も表示されず、電子音も鳴りません。

タイマー撮影中でも手動リリースを行うことができます。ただしタイマーは、手動リリースの有無に関係なく作動し続けます(表示パネルやリリースランプ、電子音も、タイマー撮影時の動作を続けます)。

なお、タイマーによるリリースと手動リリースが重なった場合は、

- いずれか一方がリリースを開始した時点で、リリースが始まります。
- 両方がリリースを終了するまで、リリースが継続します。

## 使用上のご注意

Jp

●タイマー撮影中にカメラの電池やフィルム（またはメモリーカード）の残量が無くなっても、MC-36のタイマーは作動し続けます。

●デジタルカメラでは、バッファメモリー※がいっぱいになる（連続撮影可能コマ数がゼロになると、画像がメモリーカードに書き込まれてバッファメモリーが空くまで、レリーズできません。

※撮影した画像がメモリーカードに書き込まれるまでの間、データを一時的に保存するカメラ内蔵のメモリー

●AF撮影を行う場合は、シャッターボタンの半押しでAFが作動するように設定してください（一部のカメラでは、シャッターボタンの半押し時にAFが作動しないように設定できる場合があります）。詳しくはカメラの使用説明書をご覧ください。

●カメラの電池残量が充分ある状態でお使いください。詳しくはカメラの使用説明書をご覧ください。長時間の撮影には、ACアダプターをお使いいただくことをおすすめします（別売アクセサリとして用意されている場合）。

●タイマーの時間精度は、腕時計などの一般的な時計ほど高くありません。

## 取り扱い上のご注意（1/2）

●強いショックを与えないでください  
落としたり、ぶつけたりしないようにご注意ください。強い衝撃や振動を加えると、破損したり精密に調整された部分に悪影響を及ぼします。

●水にぬらさないでください  
本製品は水にぬらさないようにご注意ください。製品内部に水滴が入ったりすると部品がさびついてしまい、修理費用が高額になるだけでなく、修理不能になることがあります。

●急激な温度変化を与えないでください  
極端に温度差のある場所に持ち込む（寒いところから急激に暖かいところに持ち込む、またはその逆）と、本製品の内外に水滴が生じ、故障の原因となります。バッグやビニール袋などに入れて、周囲の温度になじませてからお使いください。

●強い電波や磁気の発生する場所で使用しないでください

強い電波や磁気を発生するテレビ塔などの周囲や、強い静電気の周囲では、正常に機能しない場合があります。

●電子機器の特性について  
ごくまれに、外部から強い静電気が電子回路に侵入し、表示パネルに異常な表示が点灯したまま、製品が作動しなくなることがあります。万一このような状態になった場合、カメラの電源をOFFにしてMC-36を取り外した上で、MC-36の電池をいったん取り出し、表示パネルの表示が消えてから入れ直してください。この際、電池が熱くなっていることがあるのでご注意ください。この操作を行っても不具合が続く場合は、ニコンサービスセンターにお問い合わせください。

## 取り扱い上のご注意 (2/2)

### ●高温・低温下での液晶表示について

表示パネルの液晶表示は、高温下では黒くなり、低温下では応答速度が多少遅くなることがあります。いずれの場合も常温時には正常に戻ります。

### ●ラジオ、テレビなどへの電波障害についてのご注意

本製品は、情報処理装置等電波障害自主規制協議会 (VCCI) の基準に基づくクラス B 情報技術装置です。この装置は、家庭環境で使用することを目的としていますが、ラジオやテレビの近くで使用すると、受信障害を引き起こすことがあります。使用説明書にしたがって正しくお取り扱いください。

## 主な仕様

対応カメラ*	ニコンデジタルカメラ D2 シリーズ / D1 シリーズ / D200 / D100 (マルチファンクションバッテリーパック MB-D100 を介して接続) ニコン F6 / F5 / F100 / F90X / F90
ディレー時間	0 秒～ 99 時間 59 分 59 秒まで 1 秒間隔で設定可能
露光時間	
インターバル	1 秒～ 99 時間 59 分 59 秒まで 1 秒間隔で設定可能
撮影回数	1 ～ 399 回、または無限回
電源	1.5V LR03 アルカリ単 4 形電池 × 2
電池寿命	約 2 ヶ月 (ディレー時間 5 分、露光時間 4 分 56 秒、インターバル 5 分で連続撮影した場合) ; 表示パネルの照明を点灯させると、電池寿命は短くなります
動作温度	- 20℃～ 50℃
寸法	約 155 × 40 × 18mm (突起部を除く)
質量	約 105g (電池を除く)
コード長	約 850mm
接続可能な別売アクセサリ	・延長コード MC-21 (MC-21 を 2 本以上介して接続した場合の動作は保証しておりません) ・GPS 変換コード MC-35 (MC-35 の 10 ピンターミナルを介して接続)

※ リモートターミナル付きのカメラ (リモートターミナル付きのモータードライブを装着した場合を含む) には、変換コード MC-26 を介して接続できます。ただし、モータードライブ MD-12 との組み合わせには対応しておりません。



# MC-36 Remote Cord Instruction Manual

## Table of Contents

For Your Safety .....	3
Notices .....	4
Introduction .....	5
Parts of the MC-36.....	5
Body .....	5
Control Panel.....	6
Inserting Batteries .....	6
Replacing Batteries .....	6
When the MC-36 Is Not in Use .....	6
The Illuminator/Lock Button .....	7
Connecting the MC-36 .....	7
Using the MC-36.....	8
Timed Photography .....	8
Manual Release .....	15
Precautions for Use .....	16
Caring for the MC-36 .....	16
Specifications.....	17

En



## For Your Safety (1/2)

To prevent damage to your Nikon product or injury to yourself or to others, read the following safety precautions in their entirety before using this equipment. Keep these safety instructions where all those who use this equipment will read them.

The consequences that could result from failure to observe the precautions listed in this section are indicated by the following symbol:

 This icon marks warnings, information that should be read before using this Nikon product to prevent possible injury.

### **Do not disassemble or modify**

Failure to observe this precaution could result in electric shock or product malfunction. Should the product break open as the result of a fall or other accident, remove the batteries and take the

product to a Nikon-authorized service representative for inspection.

### **Keep dry**

Do not handle with wet hands or immerse in or expose to water or rain. Failure to observe this precaution could result in fire or electric shock.

### **Do not use in the presence of flammable gas**

Failure to observe this precaution could result in explosion or fire.

### **Keep out of reach of children**

This device contains small parts which may pose a choking hazard. Consult a physician immediately if a child swallows any part of this device.

### **Turn off immediately in the event of malfunction**

Should you notice smoke or an unusual smell coming from this device, remove the battery im-

mediately and take the device to a Nikon-authorized service representative for inspection, taking care to avoid burns. Continued operation could result in injury.

### **Do not expose to high temperatures**

Do not leave the device in a closed vehicle under the sun or in other areas subject to extremely high temperatures. Failure to observe this precaution could result in fire or in damage to the casing or internal parts.

### **Observe precaution when handling batteries**

Batteries may leak or explode if improperly handled. Observe the following precautions when handling batteries for use in this device:

- Use only batteries listed in this manual. Do not mix old and new batteries or batteries of different types.

## For Your Safety (2/2)

En

- Read and follow all warnings and instructions provided by the manufacturer.
- Do not short or disassemble.
- Do not expose to flame or excessive heat.
- Do not attempt to insert batteries upside down or backwards.
- Batteries are prone to leakage when fully discharged. To avoid damage to the product, be sure to remove the batteries when leaving the product unattended for prolonged periods or when no charge remains.
- Should liquid from the batteries come into contact with skin or clothing, rinse immediately with fresh water.

## Notices (1/2)

### **Notice for Customers in the U.S.A.: Federal Communications Commission (FCC) Radio Frequency Interference Statement**

This equipment has been tested and found to comply with the limits for a Class B digital device, pursuant to Part 15 of the FCC rules. These limits are designed to provide reasonable protection against harmful interference in a residential installation. This equipment generates, uses, and can radiate radio frequency energy and, if not installed and used in accordance with the instructions, may cause harmful interference to radio communications. However, there is no guarantee that interference will not occur in a particular installation. If this equipment does cause harmful interference to radio or television reception, which can be determined by turning the equipment off and on, the user is encouraged to try to correct the interference by one or more of the following measures:

- Reorient or relocate the receiving antenna.

- Increase the separation between the equipment and receiver.
- Connect the equipment into an outlet on a circuit different from that to which the receiver is connected.
- Consult the dealer or an experienced radio/television technician for help.

### **CAUTIONS**

**Modifications:** The FCC requires the user to be notified that any changes or modifications made to this device that are not expressly approved by Nikon Corporation may void the user's authority to operate the equipment.

**Interface Cables:** Use the interface cables sold or provided by Nikon for your equipment. Using other interface cables may exceed the limits of Class B Part 15 of the FCC rules.



## Notices (2/2)

### Notice for Customers in the State of California

**WARNING:** Handling the cord on this product will expose you to lead, a chemical known to the State of California to cause birth defects or other reproductive harm. *Wash hands after handling.*

Nikon Inc.,  
1300 Walt Whitman Road, Melville, New York  
11747-3064, U.S.A. Tel.: 631-547-4200

### Notice for Customers in Canada

**CAUTION:** This class B digital apparatus meets all requirements of the Canadian Interference Causing Equipment Regulations.

**ATTENTION:** Cet appareil numérique de la classe B respecte toutes les exigences du Règlement sur le matériel brouilleur du Canada.

## Introduction

Thank you for your purchase of an MC-36 remote cord. The MC-36 is equipped with an interval timer suited to a wide variety of tasks, including astronomical photography. See page 17 for a list of compatible cameras.

## Parts of the MC-36 (1/3)

Refer to the illustrations inside the front cover.

### Body

- |  |                |
|--|----------------|
| ① 10-pin connector.....  | 7              |
| ② Cord   |                |
| ③ Release lamp .....   | 12–13          |
| ④ Control panel .....  | 6, 7, 8–13, 15 |
| ⑤ <b>TIMER START/STOP</b> button .....   | 12–13          |
| ⑥ <b>SET</b> button .....  | 8, 10, 12      |
| ⑦ Illuminator/lock button .....  | 7              |
| ⑧ Arrow button.....  | 10–11          |
| ⑨ Shutter-release button .....   | 15             |
| ⑩ Battery-chamber cover .....  | 6              |
| ⑪ Eyelet for strap (available separately; use cell phone or other similar strap) |                |

En

## Parts of the MC-36 (2/3)

En

### Control Panel\*

- 1 Selection cursor..... 10–11
- 2 Timer display ..... 10–13, 15
- 3 Lock indicator.....7
- 4 Low battery indicator.....6
- 5 “**TIMER ACTIVE**” indicator ..... 12–13
- 6 Speaker on/off indicator .....9, 11
- 7 “**SET**” indicator ..... 8, 10–12
- 8 “**RELEASE**” indicator..... 12–13, 15
- 9 Number of shots ..... 9–13

\* The illustration inside the front cover shows the control panel with all elements lit. In the other illustrations throughout this manual, elements relevant to the explanation in the accompanying text are shown in black. Indicators not mentioned in the text are shown in gray.

### Inserting Batteries

Slide the battery-chamber cover (10) from the back of the MC-36 and insert two AAA 1.5V LR03 alkaline batteries (available separately) as shown.

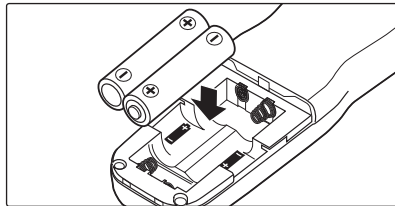

#### The Low Battery Indicator (4)

The low battery indicator (4) will blink when the batteries are low. Ready spare batteries.

### Replacing Batteries

When replacing batteries:

- 1 Check that the “**TIMER ACTIVE**” (5) and “**RELEASE**” (8) indicators are not displayed (see right).
- 2 Turn the camera off and disconnect the MC-36.
- 3 Remove the batteries.
- 4 Wait until the control panel has gone out and insert new batteries.

### When the MC-36 Is Not in Use

The MC-36 is not equipped with an off switch. To reduce the drain on the batteries when the MC-36 is not in use, end shooting and check that the “**TIMER ACTIVE**” (5), “**SET**” (7), and “**RELEASE**” (8) indicators are not displayed (see right). The drain on the batteries increases when these indicators are flashing.

## Parts of the MC-36 (3/3)

### The "TIMER ACTIVE," "SET," and "RELEASE" Indicators



If this flashes	It means this; do this to turn it off
<b>TIMER ACTIVE</b>	Timer active (page 13); press <b>TIMER START/STOP</b> button (5).
<b>SET</b>	Settings can be modified (page 8); press <b>SET</b> button (6).
<b>RELEASE (TIMER ACTIVE not flashing)</b>	Manual release active (page 15); release shutter-release button (9); if button is in <b>HOLD</b> position, release shutter-release lock).

### The Illuminator/Lock Button

Press the illuminator/lock button (7) briefly to activate the control panel backlight. The backlight will remain lit for about six seconds; pressing the arrow button (8) while the backlight is on extends the timer for another six seconds.

To lock all controls except the shutter-release (9) and illuminator/lock buttons, press the illuminator lock button until the lock icon (L) is displayed in the control panel. To release the lock, press the illuminator/lock button until the lock icon is no longer displayed.



## Connecting the MC-36

- 1 Turn the camera off.
- 2 Check that the "TIMER ACTIVE" (5) and "RELEASE" (8) indicators are not displayed.
- 3 Remove the 10-pin terminal cover from the camera. Keeping the mark on the 10-pin connector (1) aligned with the mark on the camera body, insert the connector as shown and then tighten the locking nut.

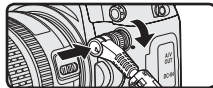

### ✎ Disconnecting the MC-36

After checking that the "TIMER ACTIVE" (5) and "RELEASE" (8) indicators are not displayed, turn the camera off and disconnect the MC-36. Replace the 10-pin terminal cover.

## Using the MC-36

The MC-36 functions as:

En

- **An automatic timer** (pp. 8–14). Choose the delay (time before shooting starts), exposure time, interval, and number of shots for timed interval photography. Shutter speed can be selected with the camera if desired (pg. 14).
- **A manual release** (pg. 15). Take photographs manually using the shutter-release button on the MC-36. Photographs can be taken manually even when the timer is running.

## Timed Photography (1/7)

### 1. Adjust Camera Settings

- 1.1** Connect the MC-36 (pg. 7) and turn the camera on.
- 1.2** Adjust camera settings as follows (see the camera manual for details):

<b>Exposure mode</b>	<b>M</b> (manual)
<b>Shutter speed</b>	Bulb
<b>Interval timer</b>	Off
<b>Focus mode</b>	<b>AF-C</b> (continuous-servo autofocus)* or <b>M</b> (manual)
<b>Continuous</b>	<b>S</b> (single frame)

\* Select “release priority” if available.

### 2. Set the Timer

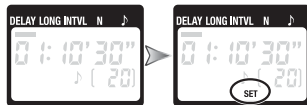

- 2.1** Press the **SET** button (ⓐ). “**SET**” will flash in the control panel.



The MC-36 can be connected to the camera after the timer has been set.

## Timed Photography (2/7)

### 2.2 Adjust the following settings:

Option	Description	Supported settings
<b>DELAY</b>	Delay before shutter is released	0 s to 99 hrs 59 min 59 s (in one-second increments)
<b>LONG</b>	Exposure time	
<b>INTVL</b>	Interval	1 s to 99 hrs 59 min 59 s (in one-second increments)
<b>N</b>	Number of shots	1 to 399, - - (unlimited)
	Speaker on/off	 (on),  (off)

En

#### Delay, Exposure, and Interval Settings

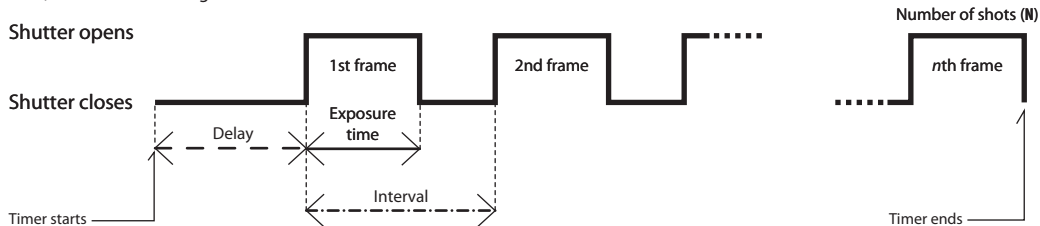

## Timed Photography (3/7)

En

### Setting the Timer

Use the arrow button to set the timer. Press left or right to select, up or down to change. The current selection is indicated by the selection cursor (1).



Press **SET** (6) at any time to complete the operation and display the new settings for the selected item. To view other settings, press the arrow button left or right. The current selection is indicated by the selection cursor (1). Press the **SET** button to edit the current setting as described above.

Adjust settings

Setting complete

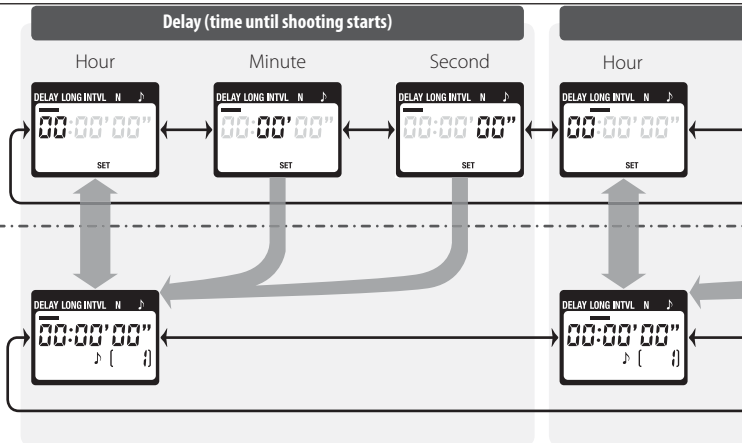

# Timed Photography (4/7)

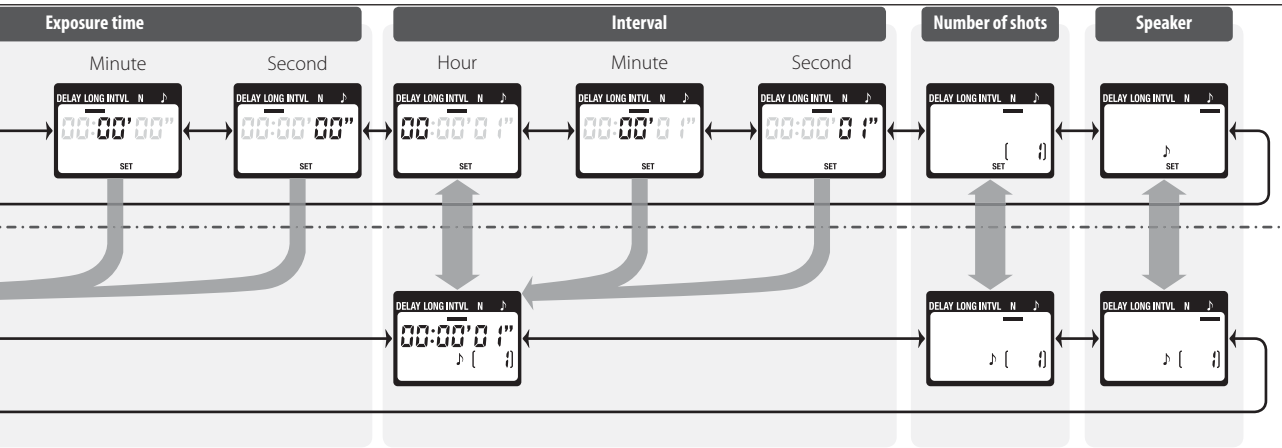

En

## Timed Photography (5/7)

### Setting the Timer

En

To ensure correct operation, choose an interval at least one second longer than the exposure time. When using autofocus, set the delay to two seconds or more and choose an interval at least two seconds longer than the exposure time to ensure that the camera has time to focus. When using long exposure noise reduction (available with some digital cameras), the interval should be at least twice the exposure time.

Intervals of 00:00:00 will automatically be reset to 00:00:01 when the **SET** button (6) is pressed to put settings into effect.

To set the number of shots to - - (unlimited), select **1** and press the arrow button (8) down or select **399** and press the arrow button up.

**2.3** After adjusting all settings as desired, press the **SET** button (6) to put the new settings into effect. A beep will sound (if the speaker is on) and the “**SET**” indicator will go out.

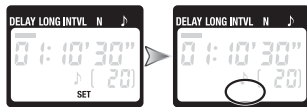

The new settings will remain in effect until changed or until the batteries are removed or exhausted.

### 3. Start the Timer

Press the **TIMER START/STOP** button (5). The timer will start and “**TIMER ACTIVE**” (5) will flash in the control panel. Between shots, the control panel will show the time remaining until the next photograph is taken. If the speaker is on, a beep will sound three times at one-second intervals before the shutter opens.

While the shutter is open, the control panel will show the time remaining until the shutter closes, and the release lamp and “**RELEASE**” indicator (8) will flash at one-second intervals. The number of shots remaining will be updated each time a photograph is taken.



## Timed Photography (6/7)

### Control Panel Display (Timer Active)



### The Speaker and Release Lamp

The following illustration shows when a beep will sound (●) and the release lamp flash (○) with a delay of 5 s, an exposure time of 4 s, and an interval of 9 s.

#### Shutter open

#### Shutter closed

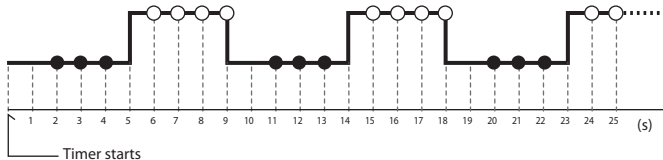

## 4. End Shooting

Shooting will end automatically when the selected number of shots has been taken. To end shooting before all photographs have been taken, press the **TIMER START/STOP** button (5).

En

## Timed Photography (7/7)

En

### Using the Camera to Select Shutter Speed

To take photographs at the shutter speed selected with the camera, adjust settings as follows:

Camera	<b>Exposure mode</b>	<b>M</b> (manual) or <b>S</b> (shutter-priority auto)
	<b>Shutter speed</b>	Any
	<b>Interval timer</b>	Off
	<b>Focus mode</b>	<b>AF-C</b> (continuous-servo autofocus)* or <b>M</b> (manual)
	<b>Shooting mode</b>	<b>S</b> (single frame)
MC-36	<b>Exposure time</b>	0 s
	<b>Interval</b>	Longer than camera shutter speed†

\* Select "release priority" if available.

†When using autofocus, choose an interval at least two seconds longer than the camera shutter speed to allow the camera time to focus. When using long exposure noise reduction (available with some digital cameras), choose an interval at least double the camera shutter speed.

### Using the Timer

Before using the timer for extended periods, check that the batteries have enough charge. Replace the batteries when the low battery indicator () flashes in the control panel (4).

## Manual Release

The MC-36 shutter-release button (9) functions in much the same way as the camera shutter-release button.

### 1. Adjust Camera Settings

Connect the MC-36 (pg. 7) and turn the camera on. Choose exposure mode, shutter speed, focus mode, and shooting mode as desired.

### 2. Take Pictures

**2.1** Press the MC-36 shutter-release button (9) halfway and check focus and exposure, then press it the rest of the way down to take a picture. While the shutter is open, a beep will sound at one-second intervals, the "RELEASE" indicator (8) will flash, and

the control panel will show the time remaining until the shutter closes.

To keep the shutter-release button fully pressed for bulb photography, slide the button to the **HOLD** position. Slide it in the opposite direction to release the lock.



**2.2** Release the button to end shooting.

The MC-36 shutter-release button can be used when no batteries are inserted. The control panel will remain off and no beep will sound.

The shutter-release button can be used to release the shutter manually while the timer is active. Timer count-down (including the control-panel display, release lamp, and beep) continues during manual release. If a manual release overlaps with an automatic release, the shutter will remain open until both exposure times have expired.

## Precautions for Use

En

Check the camera battery level and number of exposures remaining before using the MC-36 (see the camera manual for details). The timer will continue to operate even when no pictures can be recorded due to low battery, lack of film or memory, or lack of space in the memory buffer (digital cameras only). An AC adapter (available separately) is recommended for longer sessions.

Some cameras have an AF activation option that determines whether the camera will focus when the shutter-release button is pressed halfway (see the camera manual for details). Enable shutter-release button AF-activation when using the MC-36.

Please note that the timer is less accurate than most watches or household clocks.

## Caring for the MC-36

**Do not drop:** The product may malfunction if subjected to strong shocks or vibration.

**Keep dry:** This product is not waterproof and may malfunction if immersed in water or exposed to high levels of humidity. Rusting of the internal mechanism can cause irreparable damage.

**Avoid sudden changes in temperature:** Sudden changes in temperature, such as occur when entering or leaving a heated building on a cold day, can cause condensation inside the device. To prevent condensation, place the device in a carrying case or a plastic bag before exposing it to sudden changes in temperature.

**Keep away from strong magnetic fields:** Strong static charges or the electromagnetic fields produced by equipment such as radio transmitters could interfere with the device.

**A note on electronically-controlled devices:** In extremely rare instances, unusual characters may appear in the control panel and the device may stop functioning. In most cases, this phenomenon is caused by a strong external static charge. Turn the camera off, disconnect the MC-36, remove the batteries, and then replace them once the control panel has turned off. Caution is required when handling the batteries, which may be hot from use. In the event of continued malfunction, contact your retailer or Nikon representative.

**The control panel:** LCD displays tend to darken at high temperatures and exhibit slower response times at low temperatures. This does not indicate a malfunction.

## Specifications

<b>Supported cameras*</b>	Nikon D2-series, D1-series, D200, and D100 (requires MB-D100 battery pack) digital cameras; Nikon F6, F5, F100, F90X, F90
<b>Timer delay</b>	0 s to 99 hrs 59 min 59 s in one-second increments
<b>Exposure time</b>	0 s to 99 hrs 59 min 59 s in one-second increments
<b>Interval</b>	1 s to 99 hrs 59 min 59 s in one-second increments
<b>Number of shots</b>	1 to 399, - - (unlimited)
<b>Power source</b>	Two AAA 1.5V LR03 alkaline batteries
<b>Battery life</b>	Approximately two months of continuous shooting with a delay of 5 min, an exposure time of 4 min 56 s, and an interval of 5 min. Use of the illuminator will reduce battery life.
<b>Operating temperature</b>	-20–+50°C (-4–+122°F)
<b>Dimensions</b>	Approximately 155×40×18 mm (6.1×1.6×0.7 in.), excluding projections
<b>Weight</b>	Approximately 105 g (3.7 oz), excluding ferrite core
<b>Length of cord</b>	Approximately 850 mm (33.5 in.)
<b>Compatible remote terminal accessories (available separately)</b>	MC-21 extension cord (operation is not guaranteed if two or more MC-21 extension cords are used), MC-35 GPS adapter cord (connects to 10-pin terminal on MC-35)

\* An MC-26 adapter cord can be used to connect the MC-36 to any camera or accessory with a remote terminal, including motor drives (MD-12 motor drive excluded).



# Kabelfernauslöser MC-36

## Bedienungsanleitung

### Inhalt

Sicherheitshinweise .....	3
Einführung .....	5
Komponenten des MC-36 .....	5
Gehäuse .....	5
Display .....	6
Einsetzen der Batterien .....	6
Austauschen de Batterien .....	6
Nichtgebrauch des MC-36 .....	6
Beleuchtung/Arretierung .....	7
Anschluss des MC-36 .....	7
Verwendung des MC-36.....	8
Aufnahmen mit Timer .....	8
Manuelles Auslösen .....	15
Gebrauchshinweise .....	16
Pflege des MC-36 .....	16
Technische Daten .....	17

De

De



## Sicherheitshinweise (1/2)

Bitte lesen Sie diese Sicherheitshinweise aufmerksam durch, bevor Sie Ihr Nikon-Produkt in Betrieb nehmen, um Schäden am Produkt zu vermeiden und möglichen Verletzungen vorzubeugen. Halten Sie diese Sicherheitshinweise für alle Personen griffbereit, die dieses Produkt benutzen werden.

Die in diesem Abschnitt beschriebenen Warnhinweise und Vorsichtsmaßnahmen sind durch das folgende Symbol gekennzeichnet:



Dieses Symbol kennzeichnet wichtige Warnhinweise, die Sie unbedingt vor Gebrauch Ihres Nikon-Produkts lesen sollten, um möglichen Verletzungen vorzubeugen.



### **Nehmen Sie das Gerät nicht auseinander**

Andernfalls besteht das Risiko eines Stromschlags oder einer Fehlfunktion des Produkts. Falls das Gerät durch einen Sturz oder eine andere äußere Einwirkung beschädigt werden sollte, entfernen Sie die Batterien und wenden sich zur Reparatur an Ihren Fachhändler oder an den Nikon-Kundendienst.



### **Setzen Sie das Gerät keiner Feuchtigkeit aus**

Gerät nicht mit nassen Händen anfassen und vor Wasser und Regen schützen. Eine Missachtung dieser Vorsichtsmaßnahme könnte einen Brand oder Stromschlag verursachen.



### **Benutzen Sie die Kamera nicht in der Nähe von brennbarem Gas**

Eine Missachtung dieser Vorsichtsmaßnahme könnte zu einer Explosion oder zu einem Brand führen.



### **Achten Sie darauf, dass Kamera und Zubehör nicht in die Hände von Kindern gelangen**

Das Gerät enthält keine Teile, die eine Erstickungsgefahr darstellen. Wenden Sie sich sofort an einen Arzt, wenn ein Kind ein Teil dieses Geräts verschluckt hat.



### **Schalten Sie das Gerät bei einer Fehlfunktion sofort aus**

Wenn es bei diesem Gerät zu ungewöhnlicher Geruchs- oder Rauchentwicklung kommt, müssen die Batterien sofort entfernt werden und wenden Sie sich zur Überprüfung an Ihren Fachhändler oder an den Nikon-Kundendienst. Der fortgesetzte Betrieb kann zu ernsthaften Verletzungen führen.



### **Hohe Temperaturen vermeiden**

Das Gerät darf niemals direktem Sonnenlicht oder hohen Temperaturen ausgesetzt werden (beispielsweise in einem in der Sonne geparkten Auto). Eine Missachtung dieser Vorsichtsmaßnahme kann zu einem Brand oder zu einer Beschädigung des Gehäuses oder der Teile im Geräteinneren führen.

## Sicherheitshinweise (2/2)

### **Vorsicht beim Umgang mit Batterien**

Batterien können bei unsachgemäßer Handhabung auslaufen oder explodieren. Bitte beachten Sie die nachfolgenden Warnhinweise:

- Verwenden Sie nur Batterien, die in dieser Bedienungsanleitung aufgelistet sind. Verwenden Sie nicht gleichzeitig alte und neue Batterien oder verschiedene Typen.
- Lesen und beachten Sie die vom Hersteller angegebenen Warnhinweise und Anweisungen.
- Schließen Sie Batterien nicht kurz und versuchen Sie niemals, sie zu öffnen.
- Setzen Sie Batterien keinem offenen Feuer oder übermäßiger Hitze aus.
- Batterien richtig herum einsetzen.
- Die Gefahr des Auslaufens ist vor allem bei leeren Batterien gegeben. Um Beschädigungen des Geräts zu vermeiden, sollten Sie die Batterien entnehmen, wenn Sie den Fernauslöser über einen längeren

Zeitraum nicht benutzen oder wenn die Batterien völlig entladen sind.

- Wenn Batterieflüssigkeit mit Haut oder Kleidung in Kontakt kommt, spülen Sie die betroffenen Stellen sofort mit frischem Wasser aus.

## Einführung

Vielen Dank für Ihr Vertrauen in Nikon-Produkte. Der Kabelfernauslöser MC-36 ist mit einer Intervallfunktion ausgerüstet, die für eine Vielzahl von Aufgaben, einschließlich Astrofotografie, geeignet ist. Eine Liste kompatibler Kameras finden Sie auf Seite 17.

## Komponenten des MC-36 (1/3)

Siehe Abbildungen auf dem Deckblatt.

### Gehäuse

- |   |  |                |
|---|--|----------------|
| ① | 10-poliger Stecker.....  | 7              |
| ② | Kabel  |                |
| ③ | Auslöser-Kontrollleuchte.....  | 12–13          |
| ④ | Display.....   | 6, 7, 8–13, 15 |
| ⑤ | Taste <b>TIMER START/STOP</b> .....  | 12–13          |
| ⑥ | <b>SET</b> -Taste.....   | 8, 10, 12      |
| ⑦ | Beleuchtung/Arretierung.....   | 7              |
| ⑧ | Pfeiltaste.....  | 10–11          |
| ⑨ | Auslöser.....  | 15             |
| ⑩ | Batteriefach (hinter Abdeckung).....   | 6              |
| ⑪ | Öse für Trageriemen (separat erhältlich; Mobiltelefon-Trageriemen, o.ä. verwenden) |                |

De

## Komponenten des MC-36 (2/3)

### Display\*

- 1 Auswahl-Cursor ..... 10–11
- 2 Timer-Anzeige ..... 10–13, 15
- 3 Arretierungsanzeige ..... 7
- 4 Anzeige für niedrigen Batteriestand ..... 6
- 5 »TIMER ACTIVE (Timer aktiv)«-Anzeige ..... 12–13
- 6 Lautsprecher ein/aus-Anzeige ..... 9, 11
- 7 »SET«-Anzeige ..... 8, 10–12
- 8 »RELEASE (Auslöser)«-Anzeige ..... 12–13, 15
- 9 Anzahl Aufnahmen ..... 9–13

\* Die Abbildung auf dem Deckblatt zeigt das Display mit beleuchteten Anzeigen. In den anderen Abbildungen dieses Handbuchs werden die Anzeigen, die im Text erläutert werden, schwarz dargestellt. Anzeigen, die im Text nicht erwähnt werden, werden grau abgebildet.

### Einsetzen der Batterien

Öffnen Sie die Abdeckung des Batteriefachs (10) auf der Rückseite des MC-36 und setzen Sie zwei Alkaline-Microbatterien 1,5V LR03 (separat erhältlich) in der gezeigten Ausrichtung ein.

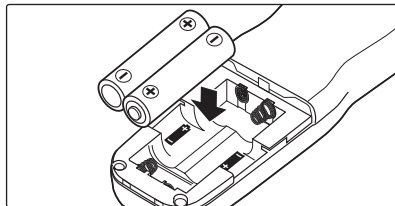

### Anzeige für niedrigen Batteriestand

Die Anzeige für niedrigen Batteriestand (4) blinkt, wenn die Batterieladung niedrig ist. Halten Sie Ersatzbatterien bereit.

### Austauschen de Batterien

Achten Sie beim Austauschen der Batterien auf folgendes:

- 1 Stellen Sie sicher, dass die Anzeigen »**TIMER ACTIVE** (Timer aktiv)« (5) und »**RELEASE** (Auslöser)« (8) nicht angezeigt werden (siehe Abbildung rechts).
- 2 Schalten Sie die Kamera und den MC-36 aus.
- 3 Nehmen Sie die Batterien heraus.
- 4 Warten Sie, bis das Display erloschen ist und setzen Sie neue Batterien ein.

### Nichtgebrauch des MC-36

Der MC-36 besitzt keinen Ein-/Ausschalter. Um den Stromverbrauch bei Nichtgebrauch des MC-36 zu reduzieren und die Batterien zu schonen, beenden Sie die Aufnahmen und stellen Sie sicher, dass die Anzeigen »**TIMER ACTIVE** (Timer aktiv)« (5), »**SET**« (7) und »**RELEASE** (Auslöser)« (8) nicht angezeigt werden. Wenn diese Anzeigen blinken, erhöht sich der Stromverbrauch.

### Die Anzeigen »TIMER ACTIVE«, »SET« und »RELEASE«



Blinkende Anzeige	Bedeutung / Maßnahme zum Ausschalten
<b>TIMER ACTIVE</b> (Timer aktiv)	Timer ist aktiviert (Seite 13). / Drücken Sie die Taste <b>TIMER START/STOP</b> (5).
<b>SET</b>	Einstellungen können geändert werden (Seite 8.) / Drücken Sie die <b>SET</b> -Taste (6).
<b>RELEASE</b> (Auslöser) ( <b>TIMER ACTIVE</b> blinkt nicht)	Manuelle Auslösung ist aktiviert (Seite 15). / Drücken Sie den Auslöser (9); wenn der Auslöser in der Position <b>HOLD</b> (Halten) steht, entsperren Sie die Auslöserarretierung).

### Beleuchtung/Arretierung

Drücken Sie kurz die Taste Beleuchtung/Arretierung (7), um die Display-Beleuchtung einzuschalten. Die Beleuchtung bleibt ca. sechs Sekunden lang an; durch Drücken der Pfeiltaste (8) bei eingeschalteter Beleuchtung verlängert sich der Timer um weitere sechs Sekunden.

Um alle Bedienelemente außer dem Auslöser (9) und der Taste Beleuchtung/Arretierung zu sperren, drücken Sie die Taste Beleuchtung/Arretierung, bis das Symbol (L) auf dem Display angezeigt wird. Um die Sperre aufzuheben, drücken Sie die Taste Beleuchtung/Arretierung, bis das Symbol verschwindet.



## Anschluss des MC-36

- 1 Schalten Sie die Kamera aus.
- 2 Stellen Sie sicher, dass die Anzeigen »**TIMER ACTIVE** (Timer aktiv)« (5) und »**RELEASE** (Auslöser)« (8) nicht angezeigt werden.
- 3 Entfernen Sie die Schutzkappe für den 10-poligen Stecker von der Kamera. Die Markierung auf dem 10-poligen Stecker (1) muss mit der Markierung auf dem Kameragehäuse fluchten. Führen Sie dann den Stecker wie gezeigt ein und drehen Sie die Sicherungsmutter fest.



### Abklemmen des MC-36

Nachdem Sie sich vergewissert haben, dass die Anzeigen »**TIMER ACTIVE** (Timer aktiv)« (5) und »**RELEASE** (Auslöser)« (8) nicht angezeigt werden, schalten Sie die Kamera aus und trennen Sie den MC-36. Bringen Sie die Schutzkappe für den 10-poligen Stecker wieder an.

## Verwendung des MC-36

Funktionen des MC-36:

- **Automatischer Timer** (S. 8–14). Wählen Sie Vorlaufzeit (Zeit bis Beginn der Aufnahme), Belichtungszeit, Intervall und Anzahl Aufnahmen für die Intervallaufnahmen aus. Die Belichtungszeit kann ggf. auch mit der Kamera eingestellt werden (S. 14).
- **Manuelles Auslösen** (S. 15). Machen Sie mit Hilfe des Auslösers auf dem MC-36 manuelle Aufnahmen. Sobald der Timer aktiviert ist, können Sie manuelle Aufnahmen machen.

## Aufnahmen mit Timer (1/7)

### 1. Kameraeinstellungen

- 1.1** Schließen Sie den MC-36 (S. 7) an und schalten Sie die Kamera ein.
- 1.2** Nehmen Sie die Kameraeinstellungen wie folgt vor (Nähere Einzelheiten finden Sie in der Bedienungsanleitung der Kamera):

<b>Belichtungssteuerung</b>	<b>M</b> (manuelle Steuerung)
<b>Belichtungszeit</b>	Bulb
<b>Intervallaufnahme</b>	Aus
<b>Autofokussteuerung</b>	<b>AF-C</b> (kontinuierlicher Autofokus)* oder <b>M</b> (manuell)
<b>Serienaufnahme</b>	<b>S</b> (Einzelbild)

\* Wählen Sie »Auslösepriorität«, falls vorhanden

### 2. Timer einstellen

- 2.1** Drücken Sie **SET**-Taste (⑥). »SET« blinkt auf dem Display.



Der MC-36 kann nach dem Einstellen des Timers an die Kamera angeschlossen werden.

## Aufnahmen mit Timer (2/7)

2.2 Nehmen Sie folgende Einstellungen vor:

Option	Beschreibung	Unterstützte Einstellungen:
<b>DELAY</b> (Vorlaufzeit)	Vorlaufzeit vor Freigabe des Auslösers	0 s bis 99 h 59 min 59 s (Schrittweite 1 Sekunde)
<b>LONG</b> (Lang)	Belichtungszeit	
<b>INTVL</b>	Intervall	1 s bis 99 h 59 min 59 s (Schrittweite 1 Sekunde)
<b>N</b>	Anzahl Aufnahmen	1 bis 399, - - (unbegrenzt)
♪	Lautsprecher ein/aus	♪ (ein), 🚫 (aus)

De

### Vorlaufzeit-, Belichtungszeit- und Intervalleinstellung

Verschluss wird  
geöffnet

Verschluss  
schließt

Timer startet

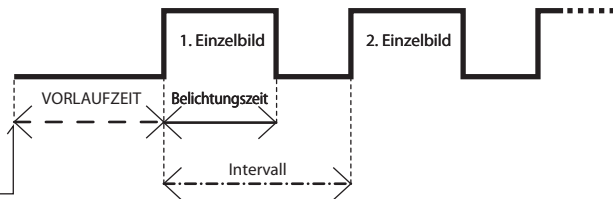

Anzahl Aufnahmen (N)

Timer läuft ab

## Aufnahmen mit Timer (3/7)

### Einstellen des Timers

Stellen Sie den Timer mit der Pfeiltaste ein. Drücken Sie links oder rechts, um eine Einstellung zu markieren, und anschließend oben oder unten, um den gewünschten Wert einzustellen. Die aktuelle Einstellung wird durch den Auswahl-Cursor (1) angezeigt.



Drücken Sie **SET** (6), um den Vorgang abzuschließen und um die neuen Einstellungen für das ausgewählte Element anzuzeigen. Um andere Einstellungen anzuzeigen, drücken Sie die Taste nach links oder rechts. Die aktuelle Einstellung wird durch den Auswahl-Cursor (1) angezeigt. Drücken Sie die Taste **SET**, um die aktuelle Einstellung wie oben beschrieben zu bearbeiten.

Nehmen Sie die nötigen Einstellungen vor

Einstellung abgeschlossen

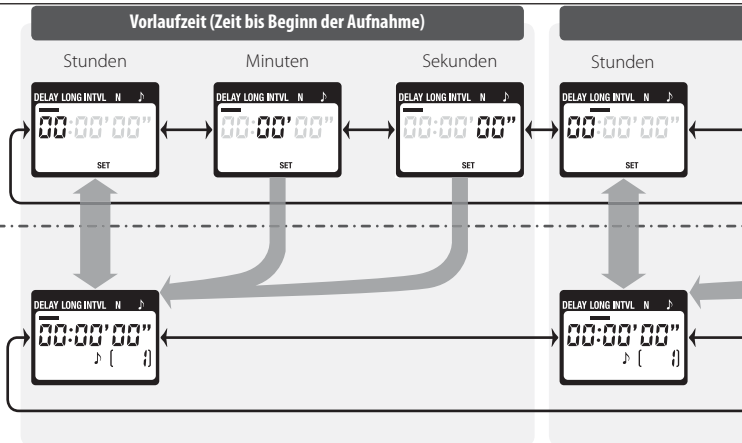



# Aufnahmen mit Timer (4/7)

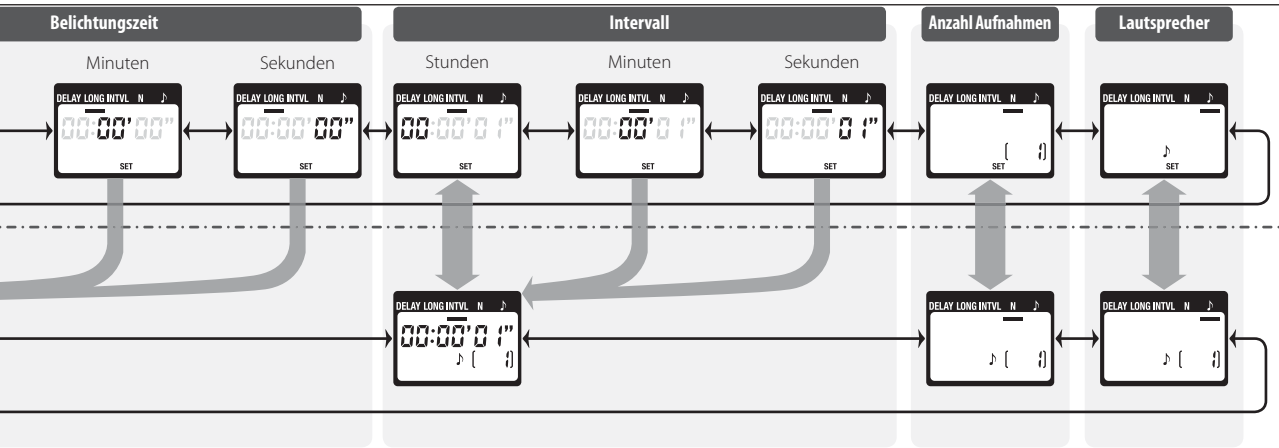

De

### Einstellen des Timers

Damit ein fehlerfreier Betrieb gewährleistet ist, sollte das Intervall mindestens eine Sekunde länger als die Belichtungszeit sein. Bei Verwendung des Autofokus müssen Sie die Vorlaufzeit auf zwei Sekunden oder länger einstellen und ein Intervall wählen, das mindestens zwei Sekunden länger als die Belichtungszeit ist. Somit stellen Sie sicher, dass die Kamera genug Zeit zum Scharfstellen hat. Bei Verwendung der Rauschunterdrückung bei Langzeitbelichtungen (bei einigen Digitalkameras verfügbar) sollte das Intervall mindestens doppelt so lang sein wie die Belichtungszeit.

Intervalle von 00:00:00 werden automatisch auf 00:00:01 zurückgesetzt, wenn die Taste **SET** (6) zum Übernehmen der Einstellungen gedrückt wird.

Stellen Sie die Aufnahmeanzahl auf **- -** (unbegrenzt) ein, wählen Sie **1** aus und drücken Sie die Pfeiltaste (8) nach unten oder wählen Sie **399** aus und drücken Sie die Pfeiltaste nach oben.

**2.3** Nachdem alle Einstellungen wie gewünscht vorgenommen wurden, drücken Sie zwecks Übernahme der neuen Einstellungen die Taste **SET** (6). Es ertönt ein akustisches Signal (falls der Lautsprecher eingeschaltet ist) und die »**SET**«-Anzeige geht aus.

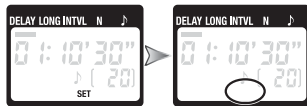

Die neuen Einstellung bleiben wirksam, bis sie geändert werden oder die Batterien ersetzt werden oder leer sind.

### **3. Timer starten**

Drücken Sie Taste **TIMER START/STOP** (5). Der Timer wird gestartet und »**TIMER ACTIVE** (Timer aktiv)« (5) blinkt auf dem Display. Zwischen den Aufnahmen zeigt das Display die verbleibende Zeit bis zur nächsten Aufnahme an. Wenn der Lautsprecher eingeschaltet ist, ertönt vor dem Öffnen des Verschlusses dreimal im Abstand von jeweils einer Sekunde ein akustisches Signal.

Wenn der Verschluss geöffnet ist, zeigt das Display die verbleibende Zeit bis zum Schließen des Verschlusses an und die Auslöser-Kontrollleuchte sowie die »**RELEASE** (Auslöser)«-Anzeige (8) blinken im Abstand von einer Sekunde. Die Anzahl der verbleibenden Aufnahmen wird bei jeder neuen Aufnahme aktualisiert.

## Aufnahmen mit Timer (6/7)

Display-Anzeige (Timer aktiv)



**Zwischen Aufnahmen:** Verbleibende Zeit bis zur nächsten Aufnahme

**Während der Verschluss offen ist:** Verbleibende Zeit bis zum Schließen des Verschlusses

Anzahl verbleibender Aufnahmen

Blinkt bei offenem Verschluss

Blinkt, während der Timer aktiv ist

TIMER ACTIVE

RELEASE

### Lautsprecher und Auslöser-Kontrollleuchte

Die folgende Abbildung zeigt, wann ein akustisches Signal ertönt (●) und die Auslöser-Blinkleuchte (○) bei einer Vorlaufzeit von 5s, einer Belichtungszeit von 4s und einem Intervall von 9s blinkt.

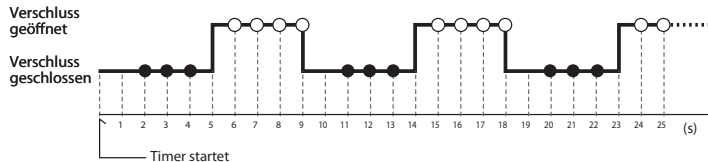

### 4. Aufnahmen beenden

Die Aufnahmen werden automatisch beendet, wenn die ausgewählte Anzahl Aufnahmen gemacht wurde. Um die Aufnahmen vorzeitig zu beenden, müssen Sie die Taste **TIMER START/STOP** (5) drücken.

De

## Aufnahmen mit Timer (7/7)

De

### Belichtungszeit mit der Kamera bestimmen

Wenn Sie Bilder mit der an der Kamera ausgewählten Belichtungszeit aufnehmen möchten, richten Sie folgende Einstellungen ein:

<b>Kamera</b>	<b>Belichtungssteuerung</b>	<b>M</b> (manuelle Einstellung) oder <b>S</b> (Blendenautomatik)
	<b>Belichtungszeit</b>	Beliebig
	<b>Intervallaufnahme</b>	Aus
	<b>Autofokussteuerung</b>	<b>AF-C</b> (kontinuierlicher Autofokus)* oder <b>M</b> (manuell)
	<b>Aufnahmebereitschaft</b>	<b>S</b> (Einzelbild)
<b>MC-36</b>	<b>Belichtungszeit</b>	0 s
	<b>Intervall</b>	Länger als die Belichtungszeit der Kamera <sup>†</sup>

\* Wählen Sie »Auslösepriorität«, falls verfügbar.

† Wählen Sie bei Verwendung des Autofokus ein Intervall, das mindestens zwei Sekunden länger als die Belichtungszeit der Kamera ist, damit die Kamera genug Zeit zum Scharfstellen hat. Wählen Sie bei Verwendung der Rauschunterdrückung bei Langzeitbelichtungen (bei einigen Digitalkameras verfügbar) ein Intervall, das mindestens doppelt so lang wie die Belichtungszeit ist.

### Fotografieren mit Timer

Prüfen Sie vor Einsatz des Timers über einen längeren Zeitraum, ob die Batterien genug Ladung haben. Wenn die Anzeige für niedrigen Batteriestand () auf dem Display (4) blinkt, müssen die Batterien ersetzt werden.

## Manuelles Auslösen

Der Auslöser des MC-36 (9) funktioniert sehr ähnlich wie der Auslöser der Kamera.

### 1. Kameraeinstellungen

Schließen Sie den MC-36 an (S. 7) und schalten Sie die Kamera ein. Wählen Sie die gewünschte Belichtungssteuerung, Belichtungszeit, Fokuseinstellung und Aufnahmebetriebsart aus.

### 2. Fotografieren

**2.1** Drücken Sie den Auslöser des MC-36 (9) bis zum ersten Druckpunkt und überprüfen Sie, ob das Motiv scharf gestellt und korrekt belichtet ist. Drücken Sie den Auslöser anschließend bis zum zweiten Druckpunkt, um das Bild aufzunehmen. Bei geöffnetem Verschluss ertönt einmal pro Sekunde ein Signalton. Außerdem blinkt die Anzeige »**RELEASE** (Auslöser)« (8)

und im Display wird angezeigt, wie lange der Verschluss noch geöffnet ist.

Um den Auslöser bei Langzeitbelichtungen vollständig gedrückt zu halten, schieben Sie die Arretierung in die Position **HOLD** (Halten). Der Auslöser ist nicht mehr arretiert, wenn die Arretierung in die entgegengesetzte Richtung geschoben wird.



**2.2** Zum Beenden der Aufnahmen Auslöser loslassen.

Der Auslöser des MC-36 kann auch verwendet werden, wenn keine Batterien im Gerät sind. Das Display bleibt dann aus und es ertönt kein akustisches Signal.

Bei aktiviertem Timer kann der Verschluss manuell durch Drücken des Auslösers geschlossen werden. Der Countdown des Timers (einschließlich Anzeige im Display, Auslöser-Kontrollleuchte und Signalton) wird während der manuellen Auslösung fortgesetzt. Bei einer Überschneidung von manueller und automatischer Auslösung bleibt der Verschluss geöffnet, bis beide Belichtungszeiten abgelaufen sind.

## Gebrauchshinweise

Prüfen Sie vor der Verwendung des MC-36 die Akku- bzw. Batteriekapazität der Kamera und die Zahl der noch verbleibenden Aufnahmen. Der Selbstauslöser bleibt auch dann aktiv, wenn aufgrund zu geringer Akku-/Batteriekapazität, dem Erreichen des Filmendes bzw. unzureichendem Speicher oder Speicherpuffer keine Aufnahmen gemacht werden können. Wenn sich die Aufnahmen über einen längeren Zeitraum erstrecken, sollte ein Netzadapter (separat erhältlich) verwendet werden.

Einige Kameras besitzen eine AF-Aktivierung, die bestimmt, ob die Kamera beim Drücken des Auslösers bis zum ersten Druckpunkt scharf stellt (Nähere Einzelheiten finden Sie in der Bedienungsanleitung der Kamera). Aktivieren Sie bei Verwendung des MC-36 die AF-Aktivierung des Auslösers.

Bitte beachten Sie, dass der Timer nicht so genau ist wie herkömmliche Armband- oder Wanduhren.

## Pflege des MC-36

**Setzen Sie die Kamera keinen Erschütterungen aus:** Wenn die Kamera Schlägen oder starken Vibrationen ausgesetzt ist, kann es zu Fehlfunktionen kommen.

**Setzen Sie das Gerät keiner Feuchtigkeit aus:** Dieses Nikon-Produkt ist nicht wasserdicht. Bei hoher Luftfeuchtigkeit oder wenn Wasser ins Gehäuse eindringt, kann es zu Fehlfunktionen kommen. Die Korrosion der internen Mechanik und Elektronik kann zu irreparablen Schäden führen.

**Setzen Sie die Kamera keinen starken Temperaturschwankungen aus:** Durch plötzliche Temperaturänderungen (beispielsweise beim Verlassen eines gut beheizten Gebäudes an einem kalten Wintertag) kann Feuchtigkeit im Inneren des Gehäuses kondensieren. Um eine Kondenswasserbildung zu vermeiden, sollten Sie die Kamera in der Weichtasche oder in einer Plastiktüte aufbewahren, bevor Sie an einen Ort mit deutlich höherer oder niedriger Temperatur wechseln.

**Halten Sie die Kamera von starken Magnetfeldern fern:** Starke statische Aufladungen oder elektromagnetische Felder, wie sie z.B. von Radiosendern erzeugt werden, können die Funktion des Geräts stören.

**Ein Hinweis zu elektronisch gesteuerten Geräten:** In sehr seltenen Fällen kann es aufgrund einer äußeren statischen Aufladung zu einer Störung der Elektronik kommen. Als Folge erscheinen seltsame Zeichen auf dem Display oder das Gerät funktioniert nicht mehr richtig. Schalten Sie die Kamera aus, klemmen Sie das MC-36 ab, entfernen Sie die Batterien und ersetzen Sie diese, nachdem das Display abgeschaltet hat. Vorsicht beim Umgang mit den Batterien. Sie können durch die Verwendung heiß sein. Bei einer andauernden Störung wenden Sie sich bitte an Ihren Händler oder den Nikon-Kundendienst.

**Das Display:** LCD-Displays werden bei hohen Temperaturen häufig dunkler; bei niedrigen Temperaturen reagieren sie langsamer. Dies ist völlig normal.

## Technische Daten

<b>Unterstützte Kameras*</b>	Nikon-Digitalkameras der S2-Serie, D1-Serie, D200 und D100 (erfordert Akku MB-D100); Nikon F6, F5, F100, F90X, F90
<b>Timer-Vorlaufzeit</b>	0 s bis 99 h 59 min 59 s (Schrittweite 1 Sekunde)
<b>Belichtungszeit</b>	0 s bis 99 h 59 min 59 s (Schrittweite 1 Sekunde)
<b>Intervall</b>	1 s bis 99 h 59 min 59 s (Schrittweite 1 Sekunde)
<b>Anzahl Aufnahmen</b>	1 bis 399, - - (unbegrenzt)
<b>Stromversorgung</b>	Zwei Alkaline-Mignonbatterien 1,5V LR03
<b>Batterie-/Akkukapazität</b>	Ungefähr zwei Monate im Dauerbetrieb bei einer Vorlaufzeit von 5 Minuten, einer Belichtungszeit von 4 Minuten 56 Sekunden und einem Intervall von 5 Minuten. Die Verwendung der Displaybeleuchtung senkt die Lebensdauer der Batterien.
<b>Betriebstemperatur</b>	-20 bis +50°C
<b>Abmessungen</b>	Ca. 155 × 40 × 18 mm (ohne überstehende Komponenten)
<b>Gewicht</b>	Ca. 105 g (ohne Ferritkern)
<b>Kabellänge</b>	Ca. 850 mm
<b>Kompatibles Fernsteuerungszubehör (separat erhältlich)</b>	Verlängerungskabel MC-21 (Funktion wird nicht garantiert, wenn zwei oder mehr Verlängerungskabel MC-21 verwendet werden), Adapterkabel MC-35 GPS (Verbindung mit der 10-poligen Klemme am MC-35)

\* Mit dem Adapterkabel MC-26 kann der MC-36 an Kameras und Zubehör mit Zubehörschnittstelle angeschlossen werden, zum Beispiel auch an Motorantriebe (ausgenommen MD-12).





# Câble de télécommande MC-36

## Notice d'utilisation

### Table des matières

Pour votre sécurité .....	3
Remarques .....	4
Présentation .....	5
Composants du MC-36 .....	5
Corps.....	5
Panneau de commande .....	6
Insertion des piles .....	6
Remplacement des piles .....	6
Lorsque vous n'utilisez pas le MC-36.....	6
Bouton de verrouillage/rétro-éclairage .....	7
Connexion du MC-36 .....	7
Utilisation du MC-36.....	8
Photographie programmée .....	8
Déclenchement manuel .....	15
Précautions d'utilisation .....	16
Entretien du MC-36 .....	16
Caractéristiques .....	17

Fr

## Pour votre sécurité (1/2)

Pour ne pas risquer d'endommager votre matériel Nikon ou de vous blesser, vous ou d'autres personnes, prenez soin de lire attentivement les recommandations suivantes avant d'utiliser votre matériel. Gardez ensuite précieusement ces consignes de sécurité dans un endroit facilement accessible à tous ceux qui auront à se servir de cet appareil photo.

L'importance des conséquences dues au non-respect de ces consignes est symbolisée de la manière suivante :



Cette icône signale les consignes qui doivent être impérativement lues avant d'utiliser votre matériel Nikon pour éviter d'éventuels risques physiques.



### **Ne pas démonter ni modifier le produit**

Le non-respect de cette précaution peut avoir pour conséquence une décharge électrique ou un dysfonctionnement du produit. Si le produit se brise suite à une chute ou tout autre accident, retirez les piles et portez-le à un centre service Nikon agréé pour le faire inspecter.



### **Conserver le produit à l'abri de l'humidité**

Ne manipulez pas le produit avec les mains mouillées, ne l'immergez pas et ne l'exposez pas à l'eau ou à la pluie. Le non-respect de cette précaution peut causer un incendie ou une décharge électrique.



### **Ne pas utiliser le produit en présence de gaz inflammables**

Le non-respect de cette précaution peut causer une explosion ou un incendie.



### **Ne pas laisser le produit à la portée des enfants**

Cet appareil contient de petites pièces qui représentent un risque d'étouffement. Consultez un médecin immédiatement si un enfant avale une pièce de cet appareil.



### **Eteindre immédiatement l'appareil en cas de dysfonctionnement**

Si vous remarquez de la fumée ou une odeur inhabituelle en provenance de l'appareil, retirez immédiatement les piles et portez-le à un centre de service Nikon agréé pour le faire inspecter (veillez à ne pas vous brûler). Si vous continuez à utiliser le produit dans ces conditions, vous encourez un risque de blessure.



### **Ne pas exposer le produit à des températures élevées**

Ne laissez pas l'appareil dans un véhicule fermé en plein soleil ou dans d'autres endroits soumis à des températures très élevées. Le non-respect de cette précaution peut causer un incendie ou endommager le boîtier ou les composants internes.

## Pour votre sécurité (2/2)

### Manipuler les piles avec précaution

Les piles peuvent couler ou exploser si elles ne sont pas manipulées correctement. Prenez les précautions suivantes pour manipuler les piles de cet appareil :

- N'utilisez que les piles mentionnées dans cette notice.
- Ne mélangez pas des piles neuves et usagées ou différents types de piles.
- Lisez et respectez tous les avertissements et instructions fournis par le fabricant.
- Veillez à ne pas court-circuiter ni démonter le produit.
- Ne l'exposez pas aux flammes ou à une chaleur excessive.
- N'essayez pas d'insérer les piles à l'envers ou par l'arrière.
- Les accumulateurs ont tendance à couler lorsqu'ils sont totalement déchargés. Pour éviter d'endommager le produit, n'oubliez pas de retirer les accumulateurs lorsqu'ils sont déchargés ou lorsque le produit n'est pas utilisé pendant de longues périodes.
- Si le liquide des piles entre en contact avec la peau ou les vêtements, rincez immédiatement avec de l'eau.

## Remarques (1/2)

### À l'attention des utilisateurs aux États-Unis : **Federal Communications Commission (FCC) Radio Frequency Interference Statement**

Cet équipement a été testé et trouvé conforme aux limites définies pour les appareils numériques de classe B selon la partie 15 de la réglementation FCC. Ces limites assurent une protection raisonnable contre les interférences dangereuses lorsque l'équipement est utilisé en environnement résidentiel. Cet équipement génère, utilise et peut irradier des radiofréquences qui peuvent, en cas d'une installation et d'une utilisation contraires aux instructions, provoquer des interférences nuisibles aux communications radio. Cependant, rien ne permet d'assurer que ce matériel ne provoquera pas des interférences dans une installation particulière. Si ce matériel provoque effectivement des interférences préjudiciables à la réception radio ou télévisée, ce qui peut être déterminé en l'allumant et en l'éteignant, il est conseillé d'essayer de corriger

ces interférences à l'aide de l'une ou de plusieurs des mesures suivantes :

- Réorientez ou repositionnez l'antenne de réception.
- Augmentez la distance séparant l'équipement du récepteur.
- Connectez l'appareil photo à une prise reliée à un circuit différent de celui où est connecté le récepteur.
- Consultez un revendeur ou un technicien radio/télévision spécialisé.

### **ATTENTION**

**Modifications :** Le FCC demande qu'il soit notifié à l'utilisateur que tout changement ou modification sur cet appareil qui n'aurait pas été expressément approuvé par Nikon Corporation peut annuler tout droit à l'utilisateur d'utiliser l'équipement.

**Câbles d'interface :** Utilisez les câbles d'interface vendus ou fournis par Nikon pour votre appareil photo. L'utilisation d'autres câbles peut faire dépasser les limites de la Classe B Partie 15 du règlement FCC.

## Remarques (2/2)

Nikon Inc.,  
1300 Walt Whitman Road, Melville, New York  
11747-3064, U.S.A. Tel.: 631-547-4200

### À l'attention des utilisateurs canadiens

**ATTENTION** : Cet appareil numérique de la classe B respecte toutes les exigences du Règlement sur le matériel brouilleur du Canada.

**CAUTION** : This class B digital apparatus meets all requirements of the Canadian Interference Causing Equipment Regulations.

## Présentation

Merci d'avoir choisi un câble de télécommande MC-36. Le MC-36 est doté d'un retardateur adapté à une large palette de tâches, notamment la photographie astronomique. Pour connaître la liste des appareils photo compatibles, reportez-vous à la page 17.

## Composants du MC-36 (1/3)

Reportez-vous aux illustrations au verso de la couverture avant.

### Corps

- |   |   |                |
|---|---|----------------|
| ① | Connecteur 10 broches .....   | 7              |
| ② | Câble .....   |                |
| ③ | Voyant de déclenchement.....  | 12-13          |
| ④ | Panneau de commande .....   | 6, 7, 8-13, 15 |
| ⑤ | Commande <b>TIMER START/STOP</b> (Demarrage/arret retardateur).....                               | 12-13          |
| ⑥ | Bouton de <b>SET</b> (réglage) .....  | 8, 10, 12      |
| ⑦ | Bouton de verrouillage/rétro-éclairage .....  | 7              |
| ⑧ | Bouton flèche.....  | 10-11          |
| ⑨ | Déclencheur.....  | 15             |
| ⑩ | Volet du logement de la pile .....  | 6              |
| ⑪ | Œillet de sangle (disponible séparément ; utilisez une sangle de téléphone portable ou similaire) |                |

## Composants du MC-36 (2/3)

### Panneau de commande\*

- ❶ Curseur de sélection ..... 10-11
- ❷ Affichage du retardateur ..... 10-13, 15
- ❸ Indicateur de verrouillage ..... 7
- ❹ Indicateur de niveau de pile bas ..... 6
- ❺ Indicateur **TIMER ACTIVE** (Retardateur actif) ..... 12-13
- ❻ Indicateur de marche du haut-parleur ..... 9, 11
- ❼ Indicateur **SET** (Reglage) ..... 8, 10-12
- ❽ Indicateur **RELEASE** (Declenchement) ... 12-13, 15
- ❾ Nombre de vues ..... 9-13

\* L'illustration au verso de la couverture avant montre le panneau de commande lorsque tous ses éléments sont illuminés. Dans les autres illustrations de ce manuel, les éléments relatifs aux explications du texte d'accompagnement sont reproduits en noir. Les indicateurs ne figurant pas dans le texte sont reproduits en gris.

### Insertion des piles

Faites glisser le volet du logement pour accumulateurs/piles (❿) à l'arrière du MC-36 et insérez deux piles alcalines AAA 1,5V LR03 (disponibles séparément) dans le sens indiqué.

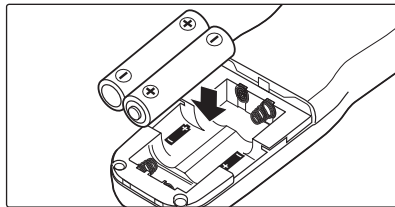

### ❹ Indicateur de niveau de pile bas (■)

L'indicateur de niveau de pile bas (❹) clignote lorsque le niveau des piles est bas. Prévoyez des piles de rechange.

### Remplacement des piles

Pour remplacer les piles :

- 1 Assurez-vous que les indicateurs **TIMER ACTIVE** (Retardateur actif ; ❺) et **RELEASE** (Declenchement ; ❽) ne sont pas affichés (voir ci-contre à droite).
- 2 Arrêtez l'appareil photo et déconnectez le MC-36.
- 3 Retirez les piles.
- 4 Attendez que le panneau de commande s'éteigne, puis insérez les nouvelles piles.

### Lorsque vous n'utilisez pas le MC-36

Le MC-36 ne dispose pas d'un interrupteur. Afin de réduire l'usure des piles lorsque vous n'utilisez pas le MC-36, terminez la prise de vue et vérifiez que les indicateurs **TIMER ACTIVE** (Retardateur actif ; ❺), **SET** (Reglage ; ❼) et **RELEASE** (Declenchement ; ❽) ne sont pas affichés (voir ci-contre à droite). L'usure des piles augmente lorsque ces indicateurs clignotent.

### Indicateurs **TIMER ACTIVE**, **SET** et **RELEASE**



Clignotement de	Signification ; action pour l'éteindre
<b>TIMER ACTIVE</b> (Retardateur actif)	Retardateur actif (page 13) ; appuyez sur la commande <b>TIMER START/STOP</b> (Demarrage/arret retardateur ; 5).
<b>SET</b> (Reglage)	Les réglages peuvent être modifiés (page 8) ; appuyez sur la commande <b>SET</b> (Reglage ; 6).
<b>RELEASE</b> (Déclenchement) ( <b>TIMER ACTIVE</b> ne clignote pas)	Déclenchement manuel actif (page 15) ; relâchez le déclencheur (9) ; si la commande est en position <b>HOLD</b> (Successivement), relâchez le verrou du déclencheur.

### Bouton de verrouillage/rétro-éclairage

Appuyez brièvement sur le bouton de verrouillage/rétro-éclairage (7) pour activer le rétro-éclairage du panneau de commande. Le rétro-éclairage reste allumé environ six secondes ; si vous appuyez sur la touche flèche (8) alors que le rétro-éclairage est actif, il reste allumé six secondes de plus.

Pour verrouiller toutes les commandes à l'exception du déclencheur (9) et des boutons de verrouillage/rétro-éclairage, appuyez sur le bouton de verrouillage/rétro-éclairage jusqu'à ce que l'icône de verrouillage (L) s'affiche dans le panneau de commande. Pour déverrouiller, appuyez sur le bouton de verrouillage/rétro-éclairage jusqu'à ce que l'icône de verrouillage ne s'affiche plus.



## Connexion du MC-36

- 1 Eteignez l'appareil photo.
- 2 Assurez-vous que les indicateurs **TIMER ACTIVE** (Retardateur actif ; 5) et **RELEASE** (Déclenchement ; 8) sont affichés.
- 3 Retirez le volet du terminal 10 broches de l'appareil. Tout en veillant à garder la marque du connecteur 10 broches (1) alignée sur la marque du corps de l'appareil, insérez le connecteur comme indiqué, puis serrez la vis de blocage.

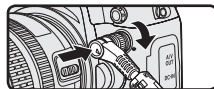

### 🔧 Déconnexion du MC-36

Après vous être assuré que les indicateurs **TIMER ACTIVE** (Retardateur actif ; 5) et **RELEASE** (Déclenchement ; 8) ne sont pas affichés, éteignez l'appareil photo et déconnectez le MC-36. Remettez le volet du terminal 10 broches en place.

## Utilisation du MC-36

Le MC-36 fonctionne comme :

- **Retardateur automatique** (voir pages 8–14). Choisissez le retardement (durée qui précède la prise de vue), la durée d'exposition, l'intervalle et le nombre de vues pour la photographie à intervalles programmés. La vitesse d'obturation peut être sélectionnée au niveau de l'appareil photo, si nécessaire (page 14).
- **Déclencheur manuel** (voir page 15). Prenez des photos manuellement à l'aide du déclencheur du MC-36. La prise de vue manuelle est possible même lorsque le retardateur est enclenché.

Fr

## Photographie programmée (1/7)

### 1. Réglage des paramètres de l'appareil photo

- 1.1 Connectez le MC-36 (p. 7) et allumez l'appareil.
- 1.2 Réglez les paramètres de l'appareil comme suit (reportez-vous à la notice de l'appareil pour plus d'informations) :

<b>Mode d'exposition</b>	<b>M</b> (manuel)
<b>Vitesse d'obturation</b>	Bulb
<b>Retardateur</b>	Off (désactivé)
<b>Mode de mise au point</b>	<b>AF-C</b> (autofocus servo continu)* ou <b>M</b> (manuel)
<b>Continu</b>	<b>S</b> (une vue)

\* Sélectionnez « release priority » (priorité au déclenchement) si cette option est disponible.

### 2. Réglage du retardateur

- 2.1 Appuyez sur le bouton **SET** (Regler ; ⑥). L'indicateur **SET** (Réglage) se met à clignoter dans le panneau de commande.

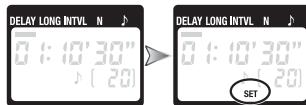

Le MC-36 peut être connecté à l'appareil après le réglage du retardateur.



## Photographie programmée (2/7)

### 2.2 Réglez les paramètres suivants :

Option	Description	Paramètres pris en charge
<b>DELAY</b> (Temporisation)	Délai d'ouverture de l'obturateur	De 0 s à 99 h 59 min 59 s (par incréments d'une seconde)
<b>LONG</b> (Durée)	Temps d'exposition	
<b>INTVL</b>	Intervalle	De 1 s à 99 h 59 min 59 s (par incréments d'une seconde)
<b>N</b>	Nombre de vues	De 1 à 399, - - (illimité)
♪	Activation/désactivation du haut-parleur	♪ (activé), 🚫 (désactivé)

Fr

#### Paramètres de retardement, d'exposition et d'intervalle

L'obturateur s'ouvre

L'obturateur se ferme

Le retardateur s'enclenche

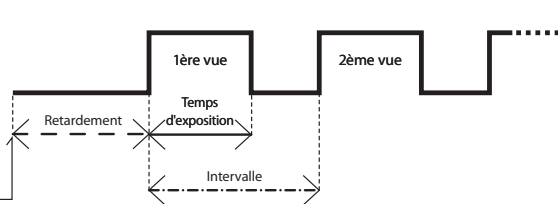

Nombre de vues (N)

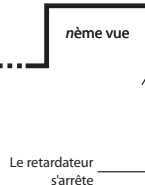

## Photographie programmée (3/7)

### Réglage du retardateur

Réglez le retardateur à l'aide du bouton flèche. Appuyez sur la gauche ou la droite pour faire votre sélection et sur le haut ou le bas pour faire la modification. La sélection active est indiquée par le curseur (1).



Appuyez sur **SET** (Regler ; 6) à tout moment pour terminer et afficher les nouveaux paramètres de l'élément sélectionné. Pour afficher d'autres paramètres, appuyez sur le bouton flèche, à gauche ou à droite. La sélection active est indiquée par le curseur (1). Appuyez sur le bouton **SET** (Regler) pour modifier le paramètre actif (cf. explications ci-dessus).

Réglage des paramètres

Réglage terminé

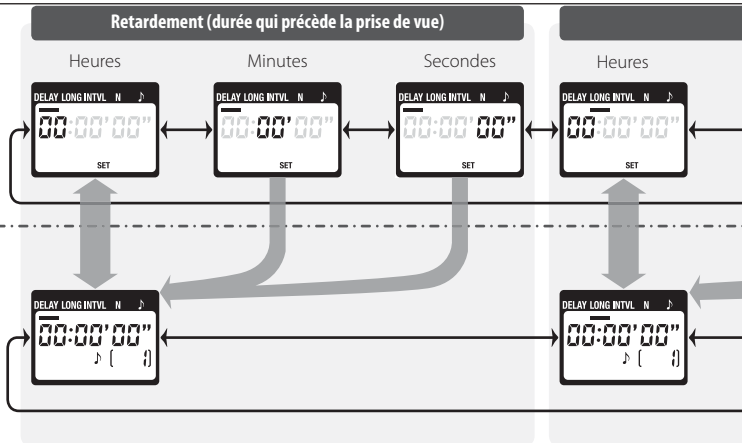

# Photographie programmée (4/7)

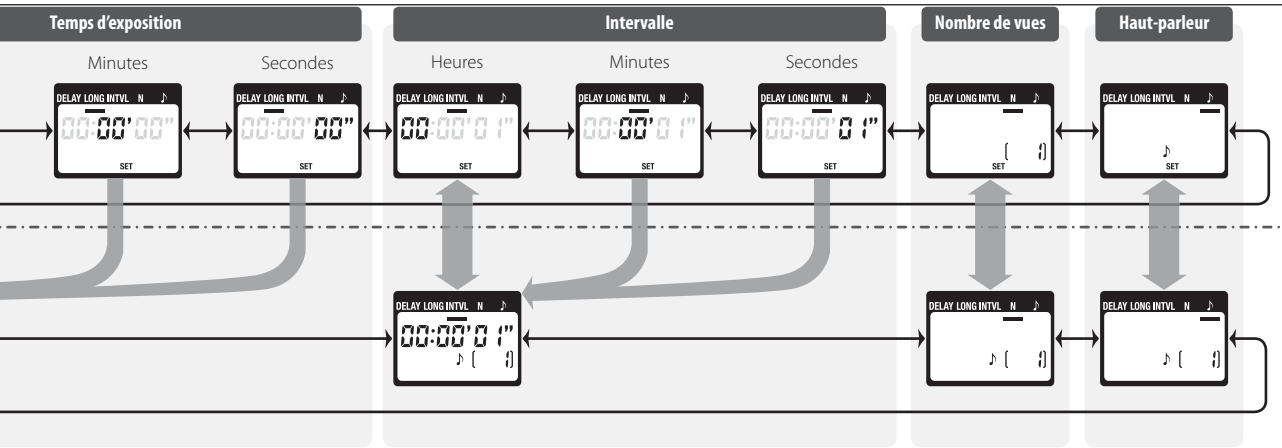

## Photographie programmée (5/7)

### Réglage du retardateur

Afin de garantir le bon fonctionnement de l'appareil, choisissez un intervalle supérieur d'au moins une seconde au temps d'exposition. Lorsque vous utilisez l'autofocus, réglez le retardement sur deux secondes ou plus et choisissez un intervalle supérieur d'au moins deux secondes au temps d'exposition afin de laisser à l'appareil le temps de faire la mise au point. Lorsque vous utilisez la réduction du bruit en exposition longue durée (disponible sur certains appareils photo numériques), l'intervalle doit être au moins égal au double du temps d'exposition.

Les intervalles de 00:00:00 sont automatiquement réglés sur 00:00:01 lorsque vous appuyez sur le bouton **SET** (Regler ; ⑥) pour activer les paramètres.

Pour régler le nombre de vues sur - - (illimité), sélectionnez **1**, puis appuyez sur le bouton flèche (⑧) vers le bas ou sélectionnez **399**, puis appuyez sur le bouton flèche vers le haut.

**2.3** Après avoir réglé tous les paramètres, appuyez sur le bouton **SET** (Regler ; ⑥) pour les activer. Un bip se fait entendre (à condition que le haut-parleur soit activé) et l'indicateur **SET** (Regler) s'éteint.

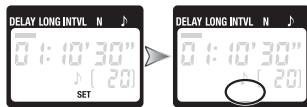

Les nouveaux paramètres restent activés jusqu'à ce que vous les changiez à nouveau ou jusqu'à ce que les piles soient retirées ou vidées.

### **3. Démarrage du retardateur**

Appuyez sur la commande **TIMER START/STOP** (Démarrage/arret retardateur ; ⑤). Le retardateur démarre et l'indicateur **TIMER ACTIVE** (Retardateur actif ; ⑤) clignote dans le panneau de commande. Entre deux vues, le panneau de commande affiche le temps restant jusqu'à la prochaine prise de vue. Si le haut-parleur est activé, vous entendrez trois bips à une seconde d'intervalle avant l'ouverture de l'obturateur.

Lorsque l'obturateur est ouvert, le panneau de commande affiche le temps restant avant la fermeture de l'obturateur et le voyant de déclenchement ainsi que l'indicateur **RELEASE** (Déclenchement ; ⑧) clignotent toutes les secondes. Le nombre de vues restantes est mis à jour à chaque prise de vue.

## Photographie programmée (6/7)

Affichage du panneau de commande (retardateur activé)

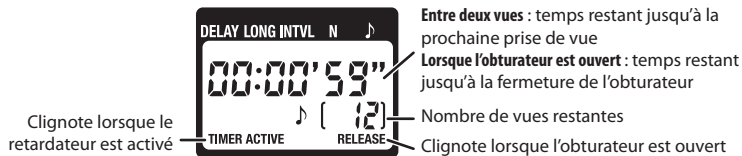

Haut-parleur et voyant de déclenchement

L'illustration suivante indique quand le bip se fait entendre (●) et quand le voyant de déclenchement clignote (○) pour un retardement de 5 s, un temps d'exposition de 4 s et un intervalle de 9 s.

Obturateur ouvert

Obturateur fermé

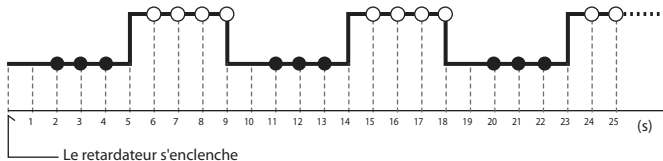

### 4. Arrêt de la prise de vue

La prise de vue s'arrête automatiquement lorsque le nombre de vues sélectionné a été atteint. Pour arrêter la prise de vue avant que toutes les vues aient été prises, appuyez sur la commande **TIMER START/STOP** (Demarrage/arret retardateur ; ⑤).

Fr

## Photographie programmée (7/7)

### Sélection de la vitesse d'obturation à l'aide de l'appareil photo

Pour prendre des photos à la vitesse d'obturation sélectionnée au niveau de l'appareil photo, effectuez les réglages suivants :

Appareil photo	Mode d'exposition	<b>M</b> (manuel) ou <b>S</b> (priorité obturateur auto)
	Vitesse d'obturation	Quelconque
	Retardateur	Off (désactivé)
	Mode de mise au point	<b>AF-C</b> (autofocus servo continu)* ou <b>M</b> (manuel)
	Mode de prise de vue	<b>S</b> (une vue)
MC-36	Temps d'exposition	0 s
	Intervalle	Supérieur à la vitesse d'obturation de l'appareil photo†

\* Sélectionnez « release priority » (priorité au déclenchement) si cette option est disponible.

† Lorsque vous utilisez l'autofocus, choisissez un intervalle supérieur d'au moins deux secondes à la vitesse d'obturation de l'appareil photo afin de lui laisser le temps de faire la mise au point. Lorsque vous utilisez la réduction du bruit en exposition longue durée (disponible sur certains appareils photo numériques), choisissez un intervalle au moins égal au double du temps d'exposition de l'appareil photo.

### Utilisation du retardateur

Si vous souhaitez utiliser le retardateur pour une longue période, vérifiez au préalable que les piles sont suffisamment chargées. Changez les piles si l'indicateur de niveau de piles bas () clignote dans le panneau de commande (4).

## Déclenchement manuel

Le déclencheur (9) du MC-36 fonctionne à peu près comme le déclencheur de l'appareil photo.

### 1. Réglage des paramètres de l'appareil photo

Connectez le MC-36 (page 7) et allumez l'appareil photo. Choisissez le mode d'exposition, la vitesse d'obturation, le mode de mise au point et le mode de prise de vue souhaités.

### 2. Prise de vue

**2.1** Enfoncez à moitié le déclencheur (9) du MC-36 et vérifiez la mise au point et l'exposition, puis enfoncez-le complètement pour prendre la photo. Lorsque l'obturateur est ouvert, un bip se fait entendre toutes les secondes, l'indicateur **RELEASE** (Déclenchement ; 8) clignote et l'écran de contrôle affiche le temps restant avant la fermeture de l'obturateur.

Pour maintenir le déclencheur complètement enfoncé pour photographier en pause, faites-le glisser en position **HOLD** (Successivement). Faites-le glisser dans le sens opposé pour le relâcher.



**2.2** Relâchez le déclencheur pour arrêter la prise de vue.

Le déclencheur du MC-36 peut être utilisé même si aucune pile n'a été insérée. Dans ce cas, le panneau de commande restera éteint et il n'y aura pas de bip.

Le déclencheur peut être utilisé pour déclencher manuellement l'obturateur même lorsque le retardateur est activé. Le décompte du retardateur (y compris l'affichage du panneau de commande, le voyant de déclenchement et le bip) se poursuit pendant le déclenchement manuel. Si un déclenchement manuel empiète sur un déclenchement automatique, le déclencheur demeure ouvert jusqu'à ce que les temps d'exposition soient écoulés.

## Précautions d'utilisation

Vérifiez le niveau de charge de l'accumulateur de l'appareil et le nombre d'expositions restantes avant d'utiliser le MC-36 (reportez-vous à la notice de l'appareil photo pour plus d'informations). Le retardateur continue à fonctionner même si un accumulateur faible, l'absence de pellicule, ou encore l'insuffisance de mémoire ou d'espace dans la mémoire tampon (appareils photo numériques uniquement) ne permettent pas de prendre des photos. Un adaptateur secteur (disponible séparément) est recommandé pour les sessions prolongées.

Certains appareils disposent d'une option d'activation AF qui détermine si l'appareil fait la mise au point lorsque le déclencheur est à demi enfoncé (reportez-vous à la notice de l'appareil photo pour plus d'informations). Autorisez l'activation AF par le déclencheur lorsque vous utilisez le MC-36.

Notez que le retardateur est moins précis que la plupart des chronomètres ou des horloges domestiques.

## Entretien du MC-36

**Ne laissez pas votre appareil tomber** : l'appareil photo risque de mal fonctionner s'il est soumis à de violents chocs ou à de fortes vibrations.

**Conserver le produit à l'abri de l'humidité** : ce produit n'est pas étanche et peut subir des dysfonctionnements en cas d'immersion dans l'eau ou d'exposition à une forte humidité. La corrosion du mécanisme interne peut causer des dommages irréversibles.

**Évitez les changements brusques de température** : les changements brusques de température, comme il peut s'en produire lorsque vous entrez ou sortez d'un local chauffé par temps froid, sont susceptibles de créer de la condensation à l'intérieur de l'appareil. Pour éviter ce problème, rangez votre équipement dans un étui ou dans un sac plastique avant de l'exposer à de brusques changements de température.

**Garder hors de portée des champs magnétiques puissants** : des charges statiques ou des champs électroma-

gnétiques importants produits par des équipements tels que des émetteurs radio peuvent interférer avec l'appareil.

**Note sur les appareils électroniques** : dans des cas extrêmement rares, des caractères inhabituels peuvent s'afficher sur le panneau de commande et le fonctionnement de l'appareil peut être interrompu. La plupart du temps, ces phénomènes sont provoqués par une forte charge statique externe. Éteignez l'appareil, déconnectez le MC-36, retirez les piles et remplacez-les une fois le panneau de commande éteint. Manipulez les piles avec précaution car elles peuvent être chaudes. Si les dysfonctionnements persistent, contactez votre détaillant ou votre représentant Nikon.

**Panneau de commande** : les écrans LCD tendent à s'assombrir sous l'effet de hautes températures et répondent plus lentement sous l'effet de basses températures. Ceci n'est pas le signe d'un dysfonctionnement.



## Caractéristiques

<b>Appareils photo pris en charge*</b>	Appareils photos Nikon des séries D2, D1, D200 et D100 (poignée-alimentation MB-D100 requise) ; Nikon F6, F5, F100, F90X, F90
<b>Retardement</b>	De 0 s à 99 h 59 min 59 s par incréments d'une seconde
<b>Temps d'exposition</b>	De 0 s à 99 h 59 min 59 s par incréments d'une seconde
<b>Intervalle</b>	De 1 s à 99 h 59 min 59 s par incréments d'une seconde
<b>Nombre de vues</b>	De 1 à 399, - - (illimité)
<b>Alimentation</b>	Deux piles AAA 1,5V LR03 alcalines
<b>Durée de vie des piles</b>	Environ deux mois de prise de vue en continu, avec un retardement de 5 min, un temps d'exposition de 4 min 56 s et un intervalle de 5 min. L'utilisation de l'illuminateur réduit la durée de vie des accumulateurs.
<b>Température de fonctionnement</b>	-20–+50°C
<b>Dimensions</b>	Environ 155×40×18 mm, hors parties saillantes
<b>Poids</b>	Environ 105 g, tore magnétique non compris
<b>Longueur du câble</b>	Environ 850 mm
<b>Accessoires compatibles avec la télécommande (disponibles séparément)</b>	Rallonge MC-21 (le bon fonctionnement ne peut être garanti si deux rallonges MC-21 ou plus sont utilisées), adaptateur GPS MC-35 (se connecte au terminal 10 broches du MC-35)

\* Un câble MC-26 peut être utilisé pour connecter le MC-36 à n'importe quel appareil photo ou accessoire avec télécommande, y compris les moteurs (à l'exception du moteur MD-12).



# Externe MC-36-kabel

## Instructiehandleiding

### Inhoud

Voor uw veiligheid .....	3
Inleiding .....	5
Onderdelen van de MC-36.....	5
Body .....	5
LCD-venster .....	6
Batterijen plaatsen.....	6
Batterijen vervangen.....	6
Wanneer de MC-36 niet in gebruik is .....	6
De knop Verlichting/vergrendeling.....	7
De MC-36 aansluiten .....	7
De MC-36 gebruiken .....	8
Getimedede fotografie.....	8
Handmatig ontspannen .....	15
Voorzorgsmaatregelen voor gebruik .....	16
Waarschuwingen voor de MC-36 .....	16
Specificaties.....	17



## Voor uw veiligheid (1/2)

Lees om schade aan het Nikon product of letsel bij uzelf te voorkomen de nu volgende veiligheidsvoorschriften goed door alvorens het product te gebruiken. Bewaar deze veiligheidsvoorschriften op een plaats waar gebruikers van het product er kennis van kunnen nemen.

De mogelijke gevolgen van het niet in acht nemen van de in dit hoofdstuk vermelde veiligheidsvoorschriften worden door middel van het volgende symbool weergegeven:



Dit symbool staat bij waarschuwingen die moeten worden gelezen voordat het Nikon-product wordt gebruikt, om mogelijk letsel te voorkomen.



### **Niet uit elkaar halen of wijzigen**

Als u zich hier niet aan houdt, kan dat resulteren in een elektrische schok of een storing aan het product. Als het product openbreekt als gevolg van een val of iets anders, verwijdert u de batterijen en gaat u voor onderhoud met het product naar een door Nikon goedgekeurde servicedienst.



### **Droog houden**

Raak het product niet aan met natte handen en laat het niet in aanraking komen met water of regen. Als u zich hier niet aan houdt, kan dat resulteren in brand of een elektrische schok.



### **Niet gebruiken in de buurt van ontvlambaar gas**

Als u zich hier niet aan houdt, kan dat resulteren in een explosie of brand.



### **Buiten bereik van kinderen houden**

Dit apparaat bevat kleine onderdelen waarin kinderen kunnen stikken. Ga direct naar een arts als een kind enig onderdeel van dit apparaat heeft ingeslikt.



### **Direct uitschakelen in geval van storing**

Als dit apparaat rook of een ongewone geur afgeeft, verwijdert u onmiddellijk de batterij en brengt u het apparaat voor onderzoek naar een door Nikon goedgekeurde servicedienst om te voorkomen dat u brandwonden oploopt. Als u het product blijft gebruiken, kan dit resulteren in verwondingen.



### **Niet blootstellen aan hoge temperaturen**

Laat het apparaat niet achter in een gesloten voertuig in de zon of op andere plaatsen die onderhevig zijn aan extreem hoge temperaturen. Als u zich hier niet aan houdt, kan dit resulteren in brand of schade aan de behuizing of interne onderdelen.

## Voor uw veiligheid (2/2)

### **Wees voorzichtig met de batterijen**

Batterijen kunnen gaan lekken of ontploffen als u hiermee niet goed omgaat. Houd rekening met het volgende bij het omgaan met batterijen die u in dit apparaat gebruikt:

- Gebruik alleen batterijen die worden vermeld in deze handleiding. Gebruik geen oude en nieuwe batterijen of batterijen van verschillende typen door elkaar.
- Lees alle waarschuwingen en instructies van de fabrikant en houd u hieraan.
- Voorkom kortsluiting en haal het product niet uit elkaar.
- Stel het product niet bloot aan vlammen of extreme hitte.
- Plaats batterijen niet ondersteboven of achterwaarts.
- Batterijen kunnen gaan lekken als ze helemaal leeg zijn. Om beschadiging van het product te voorkomen, dient u de batterijen te verwijderen wanneer

het product gedurende langere tijd niet wordt gebruikt of wanneer de batterijen volledig leeg zijn.

- Als er vloeistof uit de batterijen in contact komt met huid of kleding, spoelt u deze onmiddellijk af met zoet water.

## Inleiding

Bedankt u voor uw aankoop van de externe MC-36-kabel. De MC-36 is uitgerust met een intervaltimer die geschikt is voor een breed scala aan taken, waaronder astronomische fotografie. Zie pagina 17 voor een lijst met compatibele camera's.

## Onderdelen van de MC-36 (1/3)

Zie de illustraties aan de binnenkant van de voorkant.

### **Body**

- ① 10-pins aansluiting .....7
- ② Kabel
- ③ Ontspanlampje..... 12-13
- ④ LCD-venster ..... 6, 7, 8-13, 15
- ⑤ **TIMER START/STOP**-knop ..... 12-13
- ⑥ Knop **SET** (Instellen) .....8, 10, 12
- ⑦ Knop Verlichting/vergrendeling .....7
- ⑧ Pijlknop..... 10-11
- ⑨ Knop voor ontspannen van de sluiters .....15
- ⑩ Deksel van batterijvak .....6
- ⑪ Oogje voor touwtje (afzonderlijk verkrijgbaar; gebruik touwtje van mobiele telefoon of iets vergelijkbaars)

## Onderdelen van de MC-36 (2/3)

### LCD-venster\*

- ❶ Selectiecursor ..... 10–11
- ❷ Timerweergave..... 10–13, 15
- ❸ Vergrendelingsindicator .....7
- ❹ Batterij bijna leeg (indicator).....6
- ❺ **TIMER ACTIVE** (Timer actief; indicator) ..... 12–13
- ❻ Luidspreker aan/uit (indicator) .....9, 11
- ❼ **SET** (Instellen; indicator) ..... 8, 10–12
- ❽ **RELEASE** (Ontspannen; indicator) ..... 12–13, 15
- ❾ Aantal opnamen..... 9–13

\* De illustratie aan de binnenkant van de voorkant toont het LCD-scherm terwijl alle elementen branden. In de overige illustraties in deze handleiding worden elementen die betrekking hebben op de uitleg in de begeleidende tekst, zwart weergegeven. Indicators die niet in de tekst worden genoemd, worden grijs weergegeven.

### Batterijen plaatsen

Verwijder het deksel van het batterijvak (❿) aan de achterkant van de MC-36 en plaats twee AAA 1,5V LR03-alkalinebatterijen (afzonderlijk verkrijgbaar) op de aangegeven wijze.

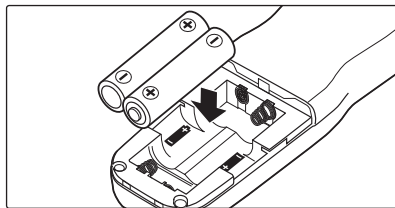

### Indicator Batterij bijna leeg (❹)

De indicator Batterij bijna leeg (❹) knippert wanneer de batterijen bijna leeg zijn. Houd reservebatterijen bij de hand.

### Batterijen vervangen

Wanneer u batterijen vervangt:

- 1 Controleer of de indicators **TIMER ACTIVE** (Timer actief; ❺) en **RELEASE** (Ontspannen; ❽) niet worden weergegeven (zie rechts).
- 2 Schakelt u de camera uit en koppelt u de MC-36 los.
- 3 Verwijdert u de batterijen.
- 4 Wacht u tot het LCD-scherm uit is en plaatst u nieuwe batterijen.

### Wanneer de MC-36 niet in gebruik is

De MC-36 is niet uitgerust met een uit-schakelaar. Als u wilt voorkomen dat de batterijen stroom verliezen wanneer de MC-36 niet in gebruik is, stopt u met de opnamen en controleert u of de indicators **TIMER ACTIVE** (Timer actief; ❺), **SET** (Instellen; ❼) en **RELEASE** (Ontspannen; ❽) niet worden weergegeven (zie rechts). Het stroomverlies van de batterijen neemt toe als deze indicators knipperen.



### De indicators **TIMER ACTIVE**, **SET** en **RELEASE**



Als deze knippert	Dit betekent; doe dit om de indicator uit te schakelen
<b>TIMER ACTIVE</b> (Timer actief)	Timer actief (pagina 13); druk op de knop <b>TIMER START/STOP</b> (5).
<b>SET</b> (Instellen)	Instellingen kunnen worden gewijzigd (pagina 8); druk op de knop <b>SET</b> (Instellen; 6).
<b>RELEASE</b> (Ontspannen) <b>(TIMER ACTIVE knippert niet)</b>	Handmatig ontspannen is actief (pagina 15); laat de ontspanknop los (9); als de knop in de stand <b>HOLD</b> (Vergrendelen) staat, ontgrendelt u deze).

### De knop **Verlichting/vergrendeling**

Druk kort op de knop Verlichting/vergrendeling (7) om het achtergrondlicht van het LCD-scherm te activeren. Het achtergrondlicht blijft ongeveer zes seconden branden. Als u op de pijlknop (8) drukt terwijl het achtergrondlicht aan is, verlengt u de timer met zes seconden.

Als u alle besturingselementen behalve de sluitersonspanner (9) en de knoppen Verlichting/vergrendeling wilt vergrendelen, drukt u op de knop Verlichting/vergrendeling totdat het vergrendelingspictogram (L) wordt weergegeven op het LCD-scherm. Als u de vergrendeling wilt opheffen, drukt u op de knop Verlichting/vergrendeling totdat het vergrendelingspictogram niet meer wordt weergegeven.

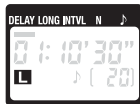

## De MC-36 aansluiten

- Schakel de camera uit.
- Controleer of de indicators **TIMER ACTIVE** (Timer actief; 5) en **RELEASE** (Ontspannen; 8) niet worden weergegeven.
- Verwijder de afdekking van de 10-pins aansluiting van de camera. Lijn de markering op de 10-pins aansluiting (1) uit met de markering op de camera, plaats de aansluiting zoals is weergegeven en draai het vergrendelingsmoertje aan.

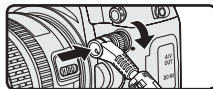

### De MC-36 loskoppelen

Nadat u hebt gecontroleerd of de indicators **TIMER ACTIVE** (Timer actief; 5) en **RELEASE** (Ontspannen; 8) niet worden weergegeven, schakelt u de camera uit en koppelt u de MC-36 los. Plaats de afdekking terug over de 10-pins aansluiting.

## De MC-36 gebruiken

De MC-36 dient als:

- **Een automatische timer** (p. 8–14). Kies de vertraging (tijd voordat de opname start), de belichtingstijd, het interval en het aantal opnamen voor getimedede intervalfotografie. U kunt de sluitersnelheid selecteren met de camera (p. 14).
- **Handmatig ontspannen** (p. 15). Neem handmatig foto's met de knop voor het ontspannen van de sluiters op de MC-36. U kunt zelfs handmatig foto's nemen wanneer de timer actief is.

NI

## Getimedede fotografie (1/7)

### 1. Camera-instellingen aanpassen

- 1.1** Sluit de MC-36 (p. 7) aan en schakel de camera in.
- 1.2** Pas de camera-instellingen als volgt aan (zie de handleiding bij de camera voor meer informatie):

<b>Belichtingsstand</b>	<b>M</b> (handmatig)
<b>Sluitersnelheid</b>	Bulb
<b>Intervaltimer</b>	Uit
<b>Scherpstelstand</b>	<b>AF-C</b> (continu-AF)* of <b>M</b> (handmatig)
<b>Continu</b>	<b>S</b> (één frame)

\* Selecteer, indien beschikbaar, Ontspanprioriteit.

### 2. De timer instellen

- 2.1** Druk op de knop **SET** (Instellen; ⑥). **SET** (Instellen) knippert op het LCD-scherm.



U kunt de MC-36 aansluiten op de camera nadat de timer is ingesteld.

## Getimedede fotografie (2/7)

### 2.2 Pas de volgende instellingen aan:

Optie	Omschrijving	Ondersteunde instellingen
<b>DELAY</b> (Vertraging)	Vertraging voordat de sluiters ontspant	0 s. tot 99 uur, 59 min. en 59 s. (met stappen van één seconde)
<b>LONG</b> (Lang)	Belichtingstijd	
<b>INTVL</b>	Interval	1 s. tot 99 uur, 59 min. en 59 s. (met stappen van één seconde)
<b>N</b>	Aantal opnamen	1 tot 399, - - (onbegrensd)
	Luidspreker aan/uit	 (aan),  (uit)

#### Instellingen voor vertraging, belichting en interval

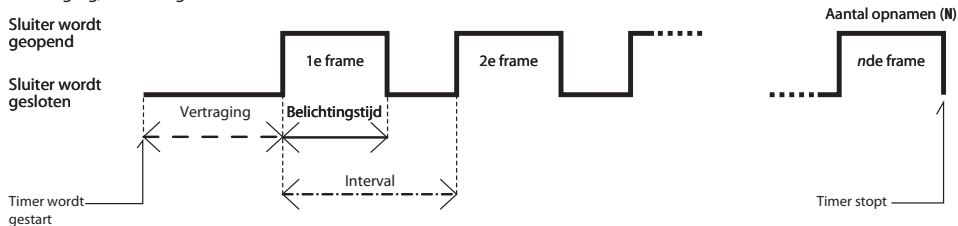

## Getimedede fotografie (3/7)

### De timer instellen

Gebruik de pijlknop om de timer in te stellen. Druk op links of rechts om iets te selecteren en op omhoog of omlaag om iets te wijzigen. De huidige selectie wordt aangegeven door de selectiecursor (1).



Druk op elk gewenst moment op **SET** (Instellen; 6) om de bewerking te voltooien en de nieuwe instellingen voor het geselecteerde item weer te geven. Als u andere instellingen wilt bekijken, drukt u op links of rechts op de pijlknop. De huidige selectie wordt aangegeven door de selectiecursor (1). Druk op de knop **SET** (Instellen) om de huidige instelling te wijzigen zoals hierboven is beschreven.

Instellingen aanpassen

Instellen voltooid

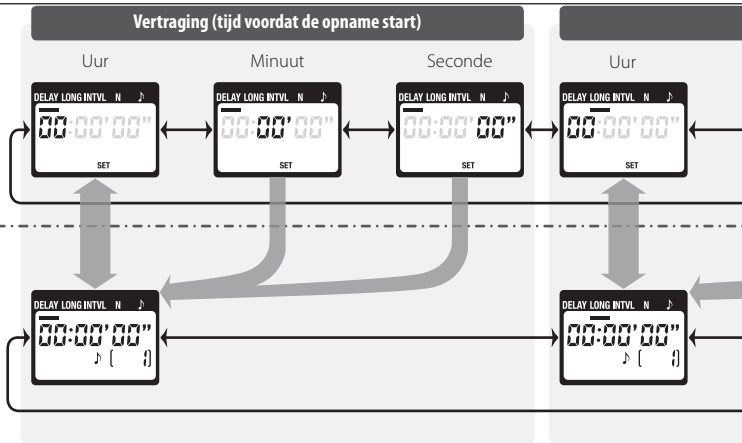

# Getimede fotografie (4/7)

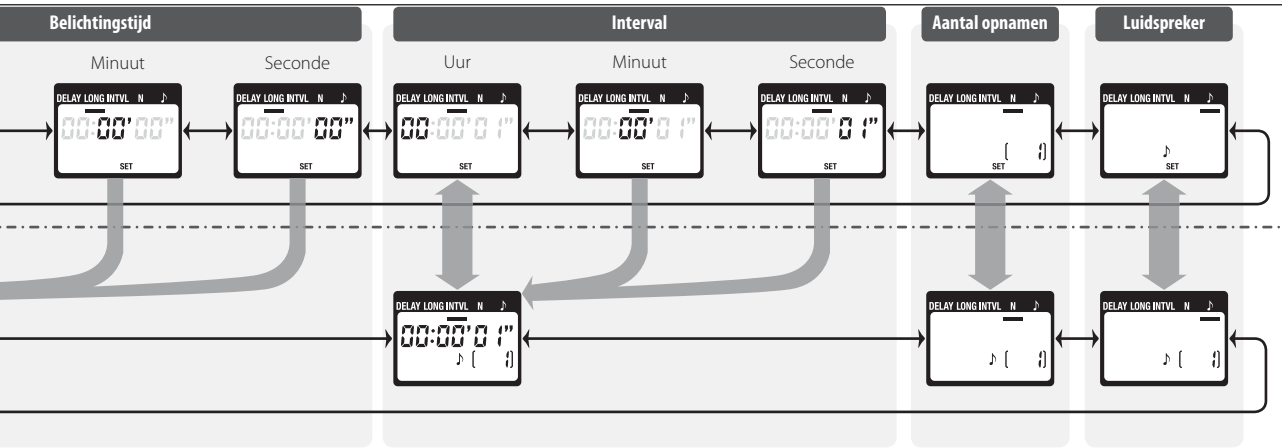

NI

## Getimedede fotografie (5/7)

### De timer instellen

Voor een correcte werking dient u een interval te kiezen dat ten minste één seconde langer is dan de belichtingstijd. Wanneer u autofocus gebruikt, stelt u de vertraging in op twee seconden of meer en kiest u een interval van minimaal twee seconden langer dan de belichtingstijd om ervoor te zorgen dat de camera tijd heeft om te focussen. Als u ruisonderdrukking bij lange sluitertijden gebruikt (beschikbaar op sommige digitale camera's), moet het interval ten minste twee keer zo lang zijn als de belichtingstijd.

Intervals van 00:00:00 worden automatisch ingesteld op 00:00:01 wanneer er op de knop **SET** (Instellen; ⑥) is gedrukt om de instellingen te activeren.

Als u het aantal opnamen wilt instellen op - - (onbegrensd), selecteert u **1** en drukt u omlaag met de pijlknop (⑧) of selecteert u **399** en drukt u omhoog met de pijlknop.

**2.3** Nadat u alle gewenste instellingen hebt aangepast, drukt u op de knop **SET** (Instellen; ⑥) om de nieuwe instellingen te activeren. Er klinkt een piep (als de luidspreker is ingeschakeld) en de indicator **SET** (Instellen) gaat uit.

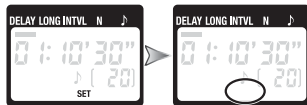

De nieuwe instellingen blijven van kracht totdat u deze wijzigt of totdat de batterijen worden verwijderd of leeg raken.

### **3. De timer starten**

Druk op de knop **TIMER START/STOP** (⑤). De timer wordt gestart en **TIMER ACTIVE** (Timer actief; ⑤) gaat knipperen op het LCD-scherm. Tussen de opnamen door wordt op het LCD-scherm de tijd weergegeven die resteert tot de volgende foto. Als de luidspreker aan staat, klinkt er om de seconde driemaal een piep voordat de sluitter wordt geopend.

Terwijl de sluitter geopend is, wordt op het LCD-scherm de tijd weergegeven die resteert totdat de sluitter wordt gesloten en knipperen het ontspannerlampje en de indicator **RELEASE** (Ontspannen; ⑧) om de seconde. Het aantal resterende foto's wordt elke keer dat er een foto is genomen, bijgewerkt.

## Getimedede fotografie (6/7)

Weergave op LCD-scherm (Timer actief)



Knippert terwijl timer actief is

TIMER ACTIVE

RELEASE

**Tussen opnamen door:** Tijd die resteert tot volgende opname

**Terwijl sluiters geopend is:** Tijd die resteert totdat sluiters wordt gesloten

Aantal resterende opnamen

Knippert terwijl sluiters geopend is

Het luidspreker- en het ontspanlampje

In de volgende afbeelding wordt weergegeven wanneer er een piep klinkt (●) en het ontspanlampje gaat knipperen (○) bij een vertraging van 5 s., een belichtingstijd van 4 s. en een interval van 9 s.

Sluiters geopend

Sluiters gesloten

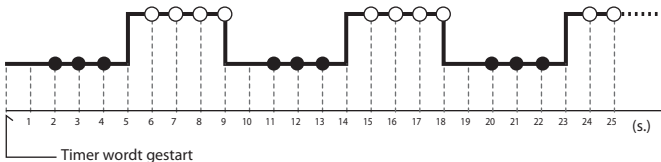

### 4. Opnamen stoppen

De opnamen worden automatisch gestopt wanneer het geselecteerde aantal opnamen is bereikt. Als u de opnamen wilt stoppen voordat alle foto's zijn genomen, drukt u op de knop **TIMER START/STOP** (5).

## Getimedede fotografie (7/7)

### De sluitersnelheid selecteren met de camera

Wijzig de instellingen als volgt als u foto's wilt nemen met de sluitersnelheid die u op de camera hebt geselecteerd:

Camera	<b>Belichtingsstand</b>	<b>M</b> (handmatig) of <b>S</b> (sluiterijd voorkeuze)
	<b>Sluitersnelheid</b>	Willekeurig
	<b>Intervaltimer</b>	Uit
	<b>Scherpstelstand</b>	<b>AF-C</b> (continu-AF)* of <b>M</b> (handmatig)
	<b>Opnamestand</b>	<b>S</b> (één frame)
MC-36	<b>Belichtingstijd</b>	0 s
	<b>Interval</b>	Langer dan de sluitersnelheid van de camera†

\* Selecteer, indien beschikbaar, Ontspanprioriteit.

† Wanneer u autofocus gebruikt, kiest u een interval dat ten minste twee seconden langer is dan de sluitersnelheid van de camera. Zo heeft de camera tijd om te focussen. Wanneer u ruisonderdrukking bij lange sluitertijden gebruikt (beschikbaar op sommige digitale camera's), kiest u een interval dat ten minste twee keer zo lang is als de sluitersnelheid van de camera.

### De timer gebruiken

Voordat u de timer voor langere perioden gebruikt, controleert u of de batterijen nog vol genoeg zijn. Vervang de batterijen wanneer de indicator Batterij bijna leeg () knippert op het LCD-scherf (4).



## Handmatig ontspannen

De MC-36-knop voor het ontspannen van de sluiters (9) werkt op vrijwel dezelfde manier als de knop voor het ontspannen van de sluiters op de camera.

### 1. Camera-instellingen aanpassen

Sluit de MC-36 (p. 7) aan en schakel de camera in. Kies de gewenste belichtingsstand, sluitersnelheid, scherpstelstand en opnamestand.

### 2. Foto's nemen

**2.1** Druk de knop voor het ontspannen van de sluiters (9) half in en controleer de focus en de belichting. Druk de knop vervolgens helemaal in om een foto te nemen. Terwijl de sluiters geopend is, klinkt er om de seconde een piep, gaat de indicator **RELEASE** (Ontspannen; 8) knipperen en wordt op het LCD-scherm de

tijd weergegeven die resteert totdat de sluiters wordt gesloten.

Als u de knop voor het ontspannen van de sluiters volledig ingedrukt wilt houden voor bulb-fotografie, schuift u de knop in de stand **HOLD** (Vergrendelen). Schuif de knop in tegengestelde richting om de vergrendeling op te heffen.



**2.2** Laat de knop los om te stoppen met opnamen.

U kunt de knop voor het ontspannen van de sluiters van de MC-36 gebruiken wanneer er geen batterijen zijn geplaatst. Het LCD-scherm blijft uitgeschakeld en er klinkt geen piep.

U kunt de knop voor het ontspannen van de sluiters gebruiken om de sluiters handmatig te ontspannen terwijl de timer actief is. Het aftellen van de timer (inclusief LCD-schermweergave, ontspannerlampje en pieptoon) gaat door tijdens het handmatig ontspannen. Als een handmatige ontspanbewerking en een automatische ontspanbewerking elkaar overlappen, blijft de sluiters open tot de belichtingstijden van beide bewerkingen zijn verstreken.

## Voorzorgsmaatregelen voor gebruik

Controleer het batterijniveau van de camera en het aantal resterende belichtingen voordat u de MC-36 gebruikt (zie de handleiding bij de camera voor meer informatie). De timer blijft werken als er geen foto's kunnen worden genomen door een bijna lege batterij, een gebrek aan film of geheugen of een gebrek aan ruimte in de geheugenbuffer (alleen bij digitale camera's). Voor langere sessies wordt een lichtnetadapter (afzonderlijk verkrijgbaar) aanbevolen.

Sommige camera's hebben een AF-active-ringsoptie aan de hand waarvan wordt bepaald of de camera focust wanneer de knop voor het ontspannen van de sluiters half wordt ingedrukt (zie de handleiding bij de camera voor meer informatie). Schakel AF-activering voor de knop voor het ontspannen van de sluiters in wanneer u de MC-36 gebruikt.

De timer is minder nauwkeurig dan de meeste horloges en klokken.

## Waarschuwingen voor de MC-36

**Laat de camera niet vallen:** als het wordt blootgesteld aan sterke schokken of trillingen kan dit product storingen vertonen.

**Droog houden:** dit product is niet waterdicht en er kunnen dus storingen optreden als het in aanraking komt met water of u het blootstelt aan een hoge vochtigheidsgraad. Het verroesten van het interne mechanisme kan onherstelbare schade veroorzaken.

**Vermijd plotselinge temperatuurverschillen:** plotselinge temperatuurverschillen, zoals die zich voordoen bij het binnenkomen of verlaten van een verwarmd gebouw op een koude dag, kunnen condensatie in de camera veroorzaken. Om condensatie te voorkomen dient u de camera in de cameratas of een plastic zak te plaatsen voordat u hem aan plotselinge temperatuurverschillen blootstelt.

**Uit de buurt houden van sterke magnetische velden:** sterke statische ladingen of de elektromagnetische velden die worden voortgebracht door apparatuur als radiozenders, kunnen storingen veroorzaken aan het apparaat.

**Een opmerking over elektronische apparaten:** in uiterst zeldzame gevallen kunnen er vreemde tekens verschijnen op het LCD-scherm en kan het apparaat stoppen met werken. In de meeste gevallen wordt dit veroorzaakt door een sterke, externe, statische lading. Schakel de camera uit, koppel de MC-36 los, verwijder de batterijen en vervang deze vervolgens zodra het LCD-scherm is uitgeschakeld. Wees voorzichtig met de batterijen want deze kunnen nog heet zijn. Als er problemen blijven optreden, neemt u contact op met de leverancier of de servicedienst van Nikon.

**Het LCD-scherm:** LCD-schermen worden vaak donkerder bij hoge temperaturen en reageren trager bij lage temperaturen. Dit duidt niet op een storing.

## Specificaties

<b>Ondersteunde camera's*</b>	Nikon D2-serie, D1-serie, de digitale camera's D200 en D100 (hiervoor is de MB-D100-batterijset vereist), Nikon F6, F5, F100, F90X, F90
<b>Vertraging timer</b>	0 s. tot 99 uur, 59 min. en 59 s., met stappen van één seconde
<b>Belichtingstijd</b>	0 s. tot 99 uur, 59 min. en 59 s., met stappen van één seconde
<b>Interval</b>	1 s. tot 99 uur, 59 min. en 59 s., met stappen van één seconde
<b>Aantal opnamen</b>	1 tot 399, - - (onbegrensd)
<b>Krachtbron</b>	Twee AAA 1.5V LR03-alkalinebatterijen
<b>Levensduur batterij</b>	Ongeveer twee maanden continu opnamen maken met een vertraging van 5 min., een belichtingstijd van 4 min. en 56 sec. en een interval van 5 min. Gebruik van de knop Verlichting verkort de gebruiksduur van de batterij.
<b>Werktemperatuur</b>	-20-+50°C
<b>Afmetingen</b>	Ongeveer 155×40×18 mm, exclusief uitbreidingen
<b>Gewicht</b>	Ongeveer 105 g, exclusief ferrietkern
<b>Lengte kabel</b>	Ongeveer 850 mm
<b>Compatibele accessoires voor externe aansluiting (afzonderlijk verkrijgbaar)</b>	MC-21-verlengkabel (werking is niet gegarandeerd bij gebruik van twee of meer MC-21-verlengkabels), MC-35 GPS-adapterkabel (voor 10-pins aansluiting op MC-35)

\* De MC-26-adapter kan worden gebruikt om de MC-36 aan te sluiten op elke camera en elk accessoire met een externe aansluiting, inclusief motordrives (exclusief de motordrive MD-12).



# Cabo remoto MC-36

## Manual de instruções

### Conteúdos

Pela sua segurança.....	3
Introdução .....	5
Partes do MC-36 .....	5
Corpo .....	5
Painel de controlo .....	6
Colocar baterias.....	6
Substituir baterias .....	6
Quando não estiver a utilizar o MC-36 .....	6
O botão de iluminador/bloqueio .....	7
Ligar o MC-36.....	7
Utilizar o MC-36 .....	8
Fotografia com temporizador de intervalo .....	8
Disparo manual.....	15
Precauções de utilização.....	16
Cuidados do MC-36.....	16
Especificações .....	17

Pt

Pt

## Pela sua segurança (1/2)

A fim de evitar causar danos ao seu produto Nikon ou lesões a Você ou a outras pessoas, faça o favor de ler as precauções de segurança seguintes por completo antes de usar este equipamento. Guarde estas instruções de segurança onde possam ser lidas por todas as pessoas que vão utilizar este produto.

As consequências que se podem derivar da falta de observação das precauções descritas nesta secção são indicadas por meio dos símbolos seguintes:



Este ícone indica avisos, informação que deve ser lida antes de utilizar este produto Nikon a fim de evitar causar possíveis lesões.



### **Não desmontar ou modificar**

A não observação desta precaução pode provocar um choque eléctrico ou a avaria do produto. Na eventualidade do produto se partir na sequência de uma queda ou de outro acidente, retire as baterias e leve o produto a um representante de assistência Nikon autorizado para a sua inspecção.



### **Manter seco**

Não manuseie o produto com mãos molhadas nem o submirja ou exponha a água ou à chuva. A não observação desta precaução pode provocar um incêndio ou choque eléctrico.



### **Não utilizar nas imediações de gás inflamável**

A não observação desta precaução pode provocar uma explosão ou incêndio.



### **Manter longe do alcance de crianças**

Este dispositivo contém peças pequenas que podem representar um risco de asfixia. Consulte imediatamente um médico se uma criança ingerir alguma peça deste dispositivo.



### **Desligar imediatamente na eventualidade de uma avaria**

Caso repare em fumo ou num cheiro estranho vindo do dispositivo, retire imediatamente a bateria e leve o dispositivo a um representante de assistência Nikon autorizado para a sua inspecção, com cuidado para evitar queimaduras. A continuação da utilização poderá provocar lesões.

## Pela sua segurança (2/2)

### Não expor a temperaturas elevadas

Não deixe o dispositivo num veículo fechado ao Sol ou noutras zonas sujeitas a temperaturas elevadas. A não observação desta precaução pode provocar um incêndio ou danos no revestimento ou peças internas.

### Ter as devidas precauções durante o manuseamento das baterias

As baterias podem ter fugas ou explodir se forem manuseadas indevidamente. Deve respeitar as seguintes precauções quando estiver a manusear baterias destinadas a utilização com este dispositivo:

- Utilize apenas as baterias indicadas neste manual. Não misture baterias usadas e novas, nem baterias de tipos diferentes.
- Leia e respeite todos os avisos e instruções fornecidos pelo fabricante.
- Não provoque um curto-circuito nem desmonte.

- Não exponha a chamas nem a um calor excessivo.
- Não tente colocar as baterias em posição invertida ou ao contrário.
- As baterias são propensas a fugas quando estiverem completamente descarregadas. Para evitar danificar o produto, retire as baterias quando não o for utilizar durante períodos prolongados ou quando a carga estiver completamente esgotada.
- Na eventualidade do líquido das baterias entrar em contacto com a pele ou o vestuário, lave-os imediatamente com água fresca.



## Introdução

Agradecemos que tenha adquirido o cabo adaptador MC-36. O MC-36 está equipado com um temporizador de intervalo adequado a uma grande diversidade de tarefas, incluindo a fotografia astronómica. Na página 17 está disponível uma lista de câmaras compatíveis.

## Partes do MC-36 (1/3)

Consulte as ilustrações no interior da capa.

### Corpo

- ① Conector de 10 pinos.....7
- ② Cabo
- ③ Luz de disparo..... 12–13
- ④ Painel de controlo..... 6, 7, 8–13, 15
- ⑤ Botão **TIMER START/STOP** (Arranque/interrupção do temporizador)..... 12–13
- ⑥ Botão **SET** (Ajustar).....8, 10, 12
- ⑦ Botão de iluminador/bloqueio.....7
- ⑧ Botão de seta ..... 10–11
- ⑨ Botão de disparo do obturador ..... 15
- ⑩ Tampa do compartimento da bateria.....6
- ⑪ Ilhó da correia (disponível em separado; utilize uma correia de telemóvel ou afim)

## Partes do MC-36 (2/3)

### Painel de controlo\*

- 1 Cursor de selecção ..... 10–11
- 2 Visualização do temporizador..... 10–13, 15
- 3 Indicador de bloqueio .....7
- 4 Indicador de bateria com pouca carga.....6
- 5 Indicador “**TIMER ACTIVE** (Temporiz. activo)”  
..... 12–13
- 6 Indicador de altifalante ligado/desligado....9, 11
- 7 Indicador “**SET** (Ajustar)” ..... 8, 10–12
- 8 Indicador “**RELEASE** (Disparo)” ..... 12–13, 15
- 9 Número de disparos..... 9–13

\* A imagem no interior da capa mostra o painel de controlo com todos os elementos acesos. Nas restantes imagens apresentadas neste manual, os elementos relevantes para a explicação do texto adjacente surgem a preto. Os indicadores não referidos no texto são apresentados a cinzento.

### Colocar baterias

Desloque a tampa do compartimento da bateria (10) da parte de trás do MC-36 e coloque duas baterias alcalinas LR03 de 1,5V AAA (disponíveis em separado) na direcção indicada.

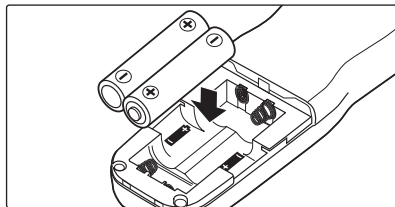

O indicador de bateria com pouca carga (4)

O indicador de bateria com pouca carga (4) pisca quando as baterias tiverem pouca carga. Prepare as baterias sobresselentes.

### Substituir baterias

Durante a substituição de baterias:

- 1 Verifique se os indicadores “**TIMER ACTIVE** (Temporiz. activo)” (5) e “**RELEASE** (Disparo)” (8) não são visualizados (ver imagem à direita).
- 2 Desligue a câmara e o MC-36.
- 3 Retire as baterias.
- 4 Espere que o painel de controlo se apague antes de colocar as baterias novas.

### Quando não estiver a utilizar o MC-36

O MC-36 não está equipado com um interruptor de desactivação. Para reduzir o consumo de energia da bateria quando não estiver a utilizar o MC-36, conclua o disparo e verifique se os indicadores “**TIMER ACTIVE** (Temporiz. activo)” (5), “**SET** (Ajustar)” (7) e “**RELEASE** (Disparo)” (8) não são visualizados (ver imagem à direita). O consumo de carga das baterias aumenta quando estes indicadores estiverem a piscar.

### Os indicadores "TIMER ACTIVE," "SET," e "RELEASE"



Se piscar	Significa o seguinte; execute esta acção para o desligar
<b>TIMER ACTIVE</b> (Temporiz. activo)	O temporizador está activo (página 13); pressione o botão <b>TIMER START/STOP</b> (Arranque/interrupção do temporizador; ⑤).
<b>SET</b> (Ajustar)	É possível alterar as definições (página 8); pressione o botão <b>SET</b> (Ajustar; ⑥).
<b>RELEASE</b> (Disparo) <b>(TIMER ACTIVE</b> não está a piscar)	O disparo manual está activo (página 15). Liberte o botão de disparo do obturador (⑨); se o botão estiver na posição <b>HOLD</b> (Manter), liberte o bloqueio de disparo do obturador).

### O botão de iluminador/bloqueio

Pressione o botão de iluminador/bloqueio (⑦) durante alguns instantes para activar a luz de fundo do painel de controlo. A luz de fundo mantém-se acesa durante aproximadamente seis segundos. Se pressionar o botão de seta (⑧) enquanto a luz de fundo estiver ligada, prolonga a duração do temporizador por mais seis segundos.

Para bloquear todos os controlos excepto os botões de disparo do obturador (⑨) e de iluminador/bloqueio, pressione o botão de iluminador/bloqueio até visualizar o ícone de bloqueio (L) no painel de controlo. Para concluir o bloqueio, pressione o botão de iluminador/bloqueio até deixar de visualizar o ícone de bloqueio.



## Ligar o MC-36

- 1 Desligue a câmara.
- 2 Verifique se os indicadores "TIMER ACTIVE (Temporiz. activo)" (⑤) e "RELEASE (Disparo)" (⑧) não são visualizados.
- 3 Retire a tampa do terminal de 10 pinos da câmara. Mantendo a marca do conector de 10 pinos (①) alinhada com a marca no corpo da câmara, coloque o conector tal como mostrado e em seguida aperte a porca de aperto.

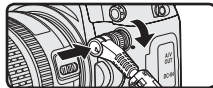

### Desligar o MC-36

Depois de se certificar de que os indicadores "TIMER ACTIVE (Temporiz. activo)" (⑤) e "RELEASE (Disparo)" (⑧) não são visualizados, desligue a câmara e o MC-36. Coloque novamente a tampa do terminal de 10 pinos.

## Utilizar o MC-36

O MC-36 funciona como:

- **Um temporizador automático** (pp. 8–14). Defina o atraso (tempo até ao início do disparo), o tempo de exposição, o intervalo e o número de imagens tiradas na fotografia com temporizador de intervalo. Se pretender, pode seleccionar a velocidade de obturação através da câmara (pg. 14).
- **Um disparo manual** (pg. 15). Tire fotografias manualmente através do botão de disparo do obturador no MC-36. É possível tirar as fotografias manualmente mesmo quando o temporizador estiver activo.

Pt

## Fotografia com temporizador de intervalo (1/7)

### 1. Ajuste as definições da câmara

**1.1** Ligue o MC-36 (pg. 7) e a câmara.

**1.2** Ajuste as seguintes definições da câmara (consulte o manual da câmara para mais informações):

<b>Modo exposição</b>	<b>M</b> (manual)
<b>Vel. Obtur.</b>	Bulb
<b>Temp. Interv.</b>	Desligado
<b>Modo de focagem</b>	<b>AF-C</b> (focagem automática com servo contínuo)* ou <b>M</b> (manual)
<b>Contínuo</b>	<b>S</b> (imagem simples)

\* Seleccionar “prioridade ao disparo” se estiver disponível.

### 2. Defina o temporizador

**2.1** Pressione o botão **SET** (Ajustar; ⑥). “SET (Ajustar)” pisca no painel de controlo.

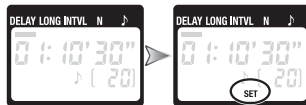

É possível ligar o MC-36 à câmara após ter definido o temporizador.

## Fotografia com temporizador de intervalo (2/7)

### 2.2 Ajuste as seguintes definições:

Opção	Descrição	Definições suportadas
<b>DELAY</b> (Atraso)	Atraso antes do disparo do obturador	De 0 s até 99 hrs 59 min 59 s (em incrementos de um segundo)
<b>LONG</b> (Longa)	Tempo de exposição	
<b>INTVL</b>	Intervalo	De 1 s até 99 hrs 59 min 59 s (em incrementos de um segundo)
<b>N</b>	Número de disparos	De 1 até 399, - - (ilimitado)
♪	Altifalante ligado/desligado	♪ (ligado), 🚫 (desligado)

#### Definições de atraso, exposição e intervalo

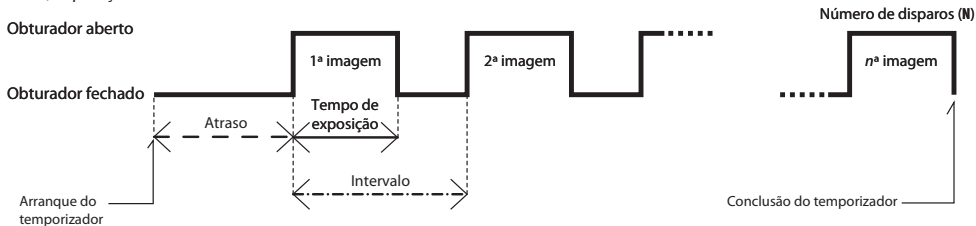

## Fotografia com temporizador de intervalo (3/7)

### Definir o temporizador

Utilize o botão de seta para definir o temporizador. Pressione para a esquerda ou para a direita para seleccionar, para cima ou para baixo para alterar. A selecção actual é indicada pelo cursor de selecção (1).



Pressione **SET** (Ajustar; 6) em qualquer momento para concluir a operação e visualizar as novas definições do item seleccionado. Para ver outras definições, pressione o botão de seta para a esquerda ou para a direita. A selecção actual é indicada pelo cursor de selecção (1). Pressione o botão **SET** (Ajustar) para editar a definição actual tal como descrito acima.

Ajustar definições

Definição concluída

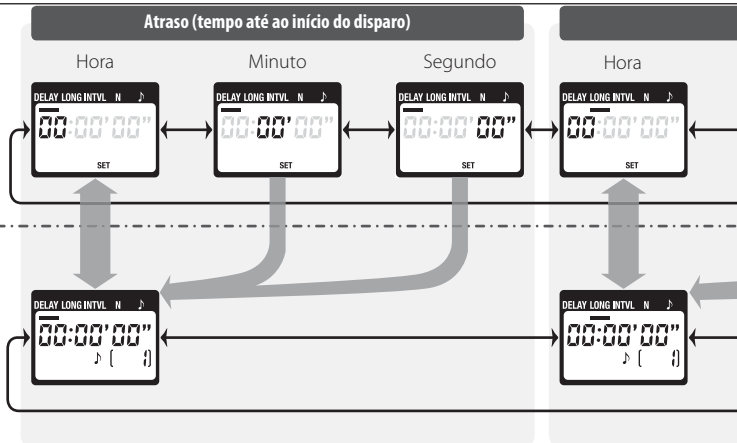

# Fotografia com temporizador de intervalo (4/7)

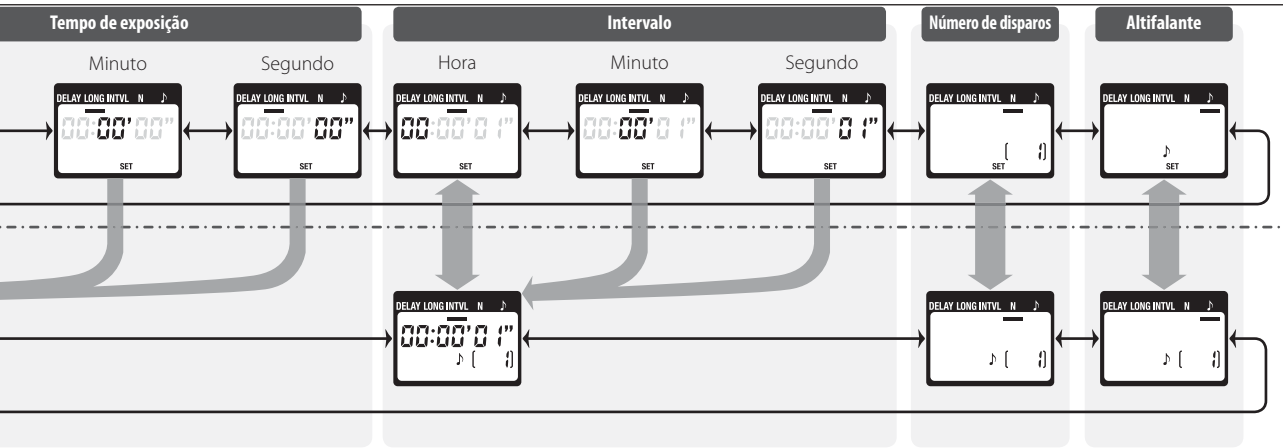

## Fotografia com temporizador de intervalo (5/7)

### Definir o temporizador

Para assegurar um funcionamento correcto, seleccione um intervalo superior em pelo menos um segundo ao tempo de exposição. Quando utilizar a focagem automática, defina o atraso em dois segundos ou mais e seleccione um intervalo superior em pelo menos dois segundos ao tempo de exposição para assegurar que a câmara tem tempo para focar. Quando utilizar a redução do ruído numa exposição prolongada (disponível em algumas câmaras digitais), o intervalo deve ser pelo menos o dobro do tempo de exposição.

Os intervalos de 00:00:00 serão repostos automaticamente para 00:00:01 quando pressionar o botão **SET** (Ajustar; ⑥) para activar as definições.

Para definir o número de disparos como - - (ilimitado), seleccione **1** e pressione o botão de seta (⑧) para baixo ou seleccione **399** e pressione o botão de seta para cima.

**2.3** Após ajustar todas as definições pretendidas, pressione o botão **SET** (Ajustar; ⑥) para accionar as novas definições. Será emitido um sinal sonoro (se o altifalante estiver ligado) e o indicador "**SET** (Ajustar)" desaparece.

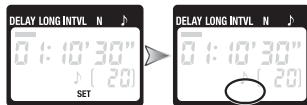

As novas definições permanecerão activas até retirar as baterias ou até estas ficarem completamente descarregadas.

### **3. Inicie o temporizador**

Pressione o botão **TIMER START/STOP** (Arranque/interrupção do temporizador) (⑤). O temporizador inicia-se e "**TIMER ACTIVE** (Temporiz. activo)" (⑤) pisca no painel de controlo. Entre cada disparo, o painel de controlo mostra o tempo que falta até tirar a próxima fotografia. Se o altifalante estiver ligado, serão emitidos três sinais sonoros com um intervalo de um segundo antes da abertura do obturador.

Enquanto o obturador estiver aberto, o painel de controlo mostra o tempo que falta até o obturador se fechar, e a luz de disparo e o indicador "**RELEASE** (Disparo)" (⑧) piscam com intervalos de um segundo. O número de disparos que faltam será actualizado sempre que tirar uma fotografia.



## Fotografia com temporizador de intervalo (6/7)

Visualização do painel de controlo (Temporizador activo)



O altifalante e a luz de disparo

A ilustração seguinte mostra quando será emitido um sinal sonoro (●) e quando a luz de disparo pisca (○) com um atraso de 5 s, um tempo de exposição de 4 s e um intervalo de 9 s.

Obturador aberto

Obturador fechado

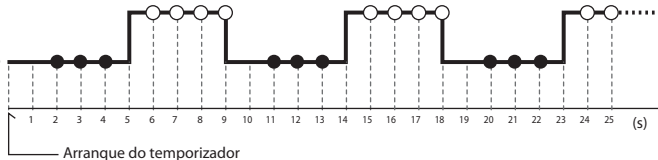

### 4. Conclusão do disparo

O disparo é concluído automaticamente após ter sido tirado o número de imagens definido. Para concluir o disparo antes de terem sido tiradas todas as fotografias, pressione o botão **TIMER START/STOP** (Arranque/interrupção do temporizador) (5).

## Fotografia com temporizador de intervalo (7/7)

### Utilizar a câmara para seleccionar a velocidade de obturação

Para tirar fotografias na velocidade de obturação seleccionada na câmara, ajuste as seguintes definições:

Câmara	<b>Modo exposição</b>	<b>M</b> (manual) ou <b>S</b> (automático com prioridade à obturação)
	<b>Vel. Obtur.</b>	Qualquer uma
	<b>Temp. Interv.</b>	Desligado
	<b>Modo de focagem</b>	<b>AF-C</b> (focagem automática com servo contínuo)* ou <b>M</b> (manual)
	<b>Modo de disparo</b>	<b>S</b> (imagem simples)
MC-36	<b>Tempo de exposição</b>	0 s
	<b>Intervalo</b>	Superior à velocidade de obturação da câmara†

\* Seleccionar "prioridade ao disparo" se estiver disponível.

† Quando utilizar a focagem automática, seleccione um intervalo superior em pelo menos dois segundos à velocidade de obturação da câmara, para permitir que a câmara efectue a focagem. Quando estiver a utilizar a redução do ruído numa exposição prolongada (disponível com algumas câmaras digitais), seleccione um intervalo superior a pelo menos o dobro da velocidade de obturação da câmara.

### Utilizar o temporizador

Antes de utilizar o temporizador durante períodos prolongados, verifique se as baterias têm carga suficiente. Substitua as baterias quando o indicador de bateria com pouca carga () piscar no painel de controlo (4).

## Disparo manual

O botão de disparo do obturador do MC-36 (9) funciona da mesma forma do botão de disparo do obturador da câmara.

### 1. Ajuste as definições da câmara

Ligue o MC-36 (pg. 7) e a câmara. Selecione o modo de exposição, a velocidade de obturação, o modo de focagem e o modo de disparo pretendidos.

### 2. Tire fotografias

**2.1** Pressione ligeiramente o botão de disparo do obturador (9) e verifique a focagem e a exposição, e depois pressione-o totalmente para tirar a fotografia. Enquanto o obturador estiver aberto, será emitido um sinal sonoro com intervalos de um segundo, o indicador "RELEASE (Disparo)" (8) pisca e o painel de controlo

mostra o tempo que falta até o obturador se fechar.

Para manter o botão de disparo do obturador totalmente pressionado na fotografia Bulb, desloque o botão para a posição **HOLD** (Manter). Desloque-o na direcção oposta para o desbloquear.



**2.2** Deixe de pressionar o botão para concluir o disparo.

É possível utilizar o botão de disparo do obturador do MC-36 quando não tiver quaisquer baterias colocadas. O painel de controlo mantém-se desligado e não será emitido nenhum sinal sonoro.

O botão de disparo do obturador pode ser utilizado para disparar manualmente o obturador quando o temporizador estiver activo. A contagem decrescente do temporizador (incluindo a visualização do painel de controlo, a luz de disparo e o sinal sonoro) continua durante o disparo manual. Se o disparo manual se sobrepor ao disparo automático, o obturador permanecerá aberto até à conclusão de ambos os tempos de exposição.

## Precauções de utilização

Verifique o nível de carga da bateria e o número de exposições restantes antes de utilizar o MC-36 (consulte o manual da câmara para mais informações). O temporizador continua a funcionar mesmo quando não for possível guardar imagens devido à existência de pouca carga na bateria, à falta de película ou memória ou a espaço insuficiente na memória intermédia (apenas em câmaras digitais). Recomenda-se a utilização de um adaptador CA (disponível em separado) para sessões mais longas.

Algumas câmaras têm uma opção de activação de AF que define se a câmara efectua a focagem quando se pressiona ligeiramente o botão de disparo do obturador (consulte o manual da câmara para mais informações). Accione a activação de AF através do botão de disparo do obturador quando utilizar o MC-36.

Tenha em atenção de que o temporizador é menos exacto do que a maioria dos relógios de pulso ou de parede.

## Cuidados do MC-36

**Não deixe cair o produto:** O produto pode funcionar de uma forma incorrecta se é submetido a pancadas fortes ou a vibrações.

**Manter seco:** Este produto não é impermeável e pode sofrer uma avaria se for submergido em água ou exposto a níveis elevados de humidade. O enferrujamento do mecanismo interno pode provocar danos irreparáveis.

**Evite as mudanças bruscas de temperatura:** As mudanças bruscas de temperatura, tais como as que acontecem ao entrar ou ao sair de um edifício com calefação num dia frio, podem causar condensação no interior do aparelho. A fim de evitar a dita condensação, coloque o produto dentro de um estojo de transporte ou de um saco de plástico antes de expô-lo a mudanças bruscas de temperatura.

**Manter longe de campos magnéticos fortes:** As cargas estáticas ou campos magnéticos fortes produzidos por equipamento como transmissores de rádio podem interferir com o funcionamento do dispositivo.

**Uma nota sobre aparelhos controlados electronicamente:** Em casos muito raros, poderão surgir caracteres estranhos no painel de controlo e o dispositivo pode deixar de funcionar. Normalmente, este fenómeno é provocado por uma forte carga estática externa. Desligue a câmara e o MC-36, retire as baterias e volte a colocá-las após o painel de controlo se ter apagado. É necessário ter cuidado durante o manuseamento das baterias, que podem estar quentes devido à utilização. Caso o problema persista, contacte o seu revendedor ou o representante da Nikon.

**O painel de controlo:** As visualizações do LCD costumam ficar mais escuras a temperaturas elevadas e ter tempos de resposta mais lentos a baixas temperaturas. Isto não representa uma avaria.

## Especificações

<b>Câmaras suportadas*</b>	Câmaras digitais Nikon da série D2, D1, D200 e D100 (requer a unidade de alimentação MB-D100); Nikon F6, F5, F100, F90X, F90
<b>Atraso do temporizador</b>	De 0 s até 99 hrs 59 min 59 s em incrementos de um segundo
<b>Tempo de exposição</b>	De 0 s até 99 hrs 59 min 59 s em incrementos de um segundo
<b>Intervalo</b>	De 1 s até 99 hrs 59 min 59 s em incrementos de um segundo
<b>Número de disparos</b>	De 1 até 399, - - (ilimitado)
<b>Fonte de alimentação</b>	Duas baterias alcalinas LR03 de 1,5V AAA
<b>Duração das baterias</b>	Aproximadamente dois meses de disparo contínuo com um atraso de 5 min, um tempo de exposição de 4 min 56 s e um intervalo de 5 min. A utilização do iluminador irá reduzir a duração das baterias.
<b>Temperatura operacional</b>	-20–+50 °C
<b>Dimensões</b>	Aproximadamente 155 x 40 x 18 mm, exceptuando as saliências
<b>Peso</b>	Aproximadamente 105 g, sem o núcleo de ferrite
<b>Comprimento do cabo</b>	Aproximadamente 850 mm
<b>Acessórios de terminal remoto compatíveis (disponíveis em separado)</b>	O cabo de extensão MC-21 (o funcionamento não é assegurado se forem utilizados dois ou mais cabos de extensão MC-21), cabo adaptador GPS MC-35 (estabelece a ligação ao terminal de 10 pinos do MC-35)

\* Pode ser utilizado um cabo adaptador MC-26 para ligar o MC-36 a qualquer câmara ou acessório com um terminal remoto, incluindo motores (exceptuando o motor MD-12).



# Telecomando a filo MC-36

## Manuale di istruzioni

### Sommario

Per la vostra sicurezza .....	3
Introduzione .....	5
Componenti del telecomando MC-36 .....	5
Corpo .....	5
Pannello di controllo .....	6
Inserimento delle batterie .....	6
Sostituzione delle batterie.....	6
Quando il telecomando MC-36 non viene utilizzato....	6
Pulsante Illuminatore/Blocco .....	7
Collegamento del telecomando MC-36.....	7
Uso del telecomando MC-36 .....	8
Fotografia con timer.....	8
Scatto manuale.....	15
Precauzioni per l'uso .....	16
Cura del telecomando MC-36 .....	16
Caratteristiche tecniche.....	17

It



## Per la vostra sicurezza (1/2)

Per prevenire rischi di danneggiamento del prodotto o di lesioni a voi o a terze persone, prima di utilizzare la fotocamera leggete con la massima attenzione e in ogni loro parte le avvertenze che seguono, relative alla sicurezza. Conservatele in modo che chiunque utilizzi l'apparecchio possa preventivamente consultarle.

Le conseguenze che possono derivare dalla mancata osservanza delle precauzioni elencate in questo capitolo, sono indicate dal seguente simbolo:



Questo simbolo segnala avvertenze che vanno lette prima di utilizzare il prodotto, per prevenire possibili danni fisici all'utente.



### **Non disassemblare o modificare**

Il mancato rispetto di tale precauzione può causare scosse elettriche o un guasto del prodotto. Se il prodotto dovesse rompersi a causa di una caduta o di un altro evento accidentale, rimuovete le batterie e fate esaminare il prodotto presso un centro di assistenza autorizzato Nikon.



### **Non bagnare**

Non maneggiate il prodotto con le mani bagnate, non immergetelo in acqua e non esponetelo alla pioggia. Il mancato rispetto di tale precauzione può causare un incendio o esporre al rischio di scosse elettriche.



### **Non utilizzare in presenza di gas infiammabili**

Il mancato rispetto di tale precauzione può causare un'esplosione o un incendio.



### **Tenere lontano dalla portata dei bambini**

Questo dispositivo è costituito da componenti di piccole dimensioni che, se ingerite, possono essere causa di soffocamento. Nel caso in cui un bambino ingerisca uno di questi componenti, rivolgetevi immediatamente a un medico.



### **Spegnere immediatamente in caso di guasto**

In caso di emissione di fumo o di odore insolito dal dispositivo, rimuovete immediatamente la batteria e fate esaminare il prodotto presso un centro di assistenza autorizzato Nikon, prestando attenzione a evitare scottature. Il mancato rispetto di questa precauzione può causare lesioni.

## Per la vostra sicurezza (2/2)

### **Non esporre a temperature elevate**

Non lasciate il dispositivo in un veicolo chiuso esposto al sole o in aree soggette a temperature estremamente elevate. Il mancato rispetto di questa precauzione può causare un incendio o danni al prodotto o ai suoi componenti interni.

### **Maneggiare le batterie con precauzione**

Se maneggiate in modo improprio, le batterie possono perdere liquidi o esplodere. Per l'utilizzo di batterie con questo prodotto, osservate le seguenti precauzioni:

- Utilizzate solo le batterie citate nel presente manuale. Non utilizzate contemporaneamente batterie nuove e usate o batterie di tipo diverso.
- Leggete e applicate tutte le avvertenze e le istruzioni fornite dal produttore.
- Non accorciate o disassemblate il prodotto.

- Non esponete il prodotto a fiamme libere o a calore eccessivo.
- Non inserite le batterie in un senso diverso da quello indicato.
- Le batterie possono perdere del liquido quando sono completamente scariche. Onde evitare di danneggiare il prodotto, rimuovete le batterie in vista di un lungo periodo di inattività, o se completamente scariche.
- Se del liquido fuoriuscito dalle batterie viene a contatto con la pelle o con gli abiti, risciacquate immediatamente con acqua corrente.

## Introduzione

Grazie per aver acquistato il telecomando a filo MC-36. Il telecomando MC-36 è dotato di un intervalometro adatto a un'ampia gamma di attività, compresa la fotografia astronomica. Per l'elenco delle fotocamere compatibili vedere a pagina 17.

## Componenti del telecomando MC-36 (1/3)

Fare riferimento alla figura situata in seconda di copertina.

### Corpo

- ① Connettore a 10 poli .....7
- ② Cavo
- ③ Spia di scatto..... 12-13
- ④ Pannello di controllo..... 6, 7, 8-13, 15
- ⑤ Pulsante **TIMER START/STOP** ..... 12-13
- ⑥ Pulsante **SET** (Imposta).....8, 10, 12
- ⑦ Pulsante Illuminatore/Blocco .....7
- ⑧ Pulsante Freccia..... 10-11
- ⑨ Pulsante di scatto ..... 15
- ⑩ Coperchio vano batteria.....6
- ⑪ Occhiello per tracolla. Disponibile separatamente.  
Utilizzate una tracolla per cellulare o simile.

## Componenti del telecomando MC-36 (2/3)

### Pannello di controllo\*

- ❶ Cursore di selezione ..... 10–11
- ❷ Timer ..... 10–13, 15
- ❸ Indicatore Blocco ..... 7
- ❹ Indicatore Batterie deboli ..... 6
- ❺ Indicatore **TIMER ACTIVE** (Timer attivo) ..... 12–13
- ❻ Indicatore accensione/spengimento diffusore acustico ..... 9, 11
- ❼ Indicatore **SET** (Imposta) ..... 8, 10–12
- ❽ Indicatore **RELEASE** (Scatto) ..... 12–13, 15
- ❾ Numero di scatti ..... 9–13

\* La figura in seconda di copertina mostra il pannello di controllo con tutti gli elementi illuminati. Nelle altre figure contenute in questo manuale, gli elementi trattati nel testo sono visualizzati in nero. Gli indicatori non citati dal testo sono visualizzati in grigio.

### Inserimento delle batterie

Fate scorrere il coperchio del vano batteria (❿) sulla parte posteriore del telecomando MC-36 e inserite due batterie alcaline AAA 1,5V LR03 (disponibili separatamente) come mostrato.

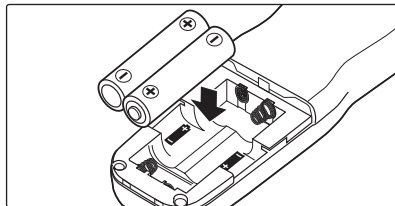

### ❹ Indicatore di batterie deboli

L'indicatore di batterie deboli (❹) lampeggia quando le batterie stanno per esaurirsi. Preparate una coppia di batterie di ricambio.

### Sostituzione delle batterie

Durante la sostituzione delle batterie:

- 1 Controllate che gli indicatori **TIMER ACTIVE** (Timer attivo; ❺) e **RELEASE** (Scatto; ❽) non siano visualizzati (vedere figura a destra).
- 2 Spegnete la fotocamera e scollegate il telecomando MC-36.
- 3 Rimuovete le batterie.
- 4 Attendete lo spegnimento del pannello di controllo e inserite le nuove batterie.

### Quando il telecomando MC-36 non viene utilizzato

Il telecomando MC-36 non dispone di un interruttore di spegnimento. Per ridurre il consumo delle batterie quando non viene utilizzato, al termine delle riprese accertatevi che gli indicatori **TIMER ACTIVE** (Timer attivo; ❺), **SET** (Imposta; ❼) e **RELEASE** (Scatto; ❽) non siano visualizzati (vedere figura a destra). Il consumo delle batterie aumenta quando questi indicatori lampeggiano.

## Componenti del telecomando MC-36 (3/3)

### Indicatori **TIMER ACTIVE**, **SET** e **RELEASE**



Se lampeggia	Significato e operazione da eseguire
<b>TIMER ACTIVE</b> (Timer attivo)	Il timer è attivo (pagina 13). Premete il pulsante <b>TIMER START/STOP</b> (5).
<b>SET</b> (Imposta)	È possibile modificare le impostazioni (pagina 8). Premete il pulsante <b>SET</b> (Imposta) (6).
<b>RELEASE</b> (Scatto) ( <b>TIMER ACTIVE</b> non lampeggiante)	Lo scatto manuale è attivo (pagina 15). Rilasciate il pulsante di scatto (9). Se il pulsante è in posizione <b>HOLD</b> , rilasciate il fermo del pulsante.

### Pulsante **Illuminatore/Blocco**

Premete brevemente il pulsante **Illuminatore/Blocco** (7) per attivare la retroilluminazione del pannello di controllo. La retroilluminazione rimane accesa per circa sei secondi. Se si preme il pulsante **Freccia** (8) quando la retroilluminazione è accesa, la sua durata viene estesa di altri sei secondi.

Per bloccare tutti i controlli ad eccezione dei pulsanti di scatto (9) e **Illuminatore/Blocco**, premete quest'ultimo fino a visualizzare l'icona di blocco (L) nel pannello di controllo. Per eliminare il blocco, premete il pulsante **Illuminatore/Blocco** finché l'icona di blocco non è più visualizzata.



## Collegamento del telecomando MC-36

- 1 Spegnete la fotocamera.
- 2 Controllate che gli indicatori **TIMER ACTIVE** (Timer attivo; 5) e **RELEASE** (Scatto; 8) non siano visualizzati.
- 3 Rimuovete il coperchio del terminale Remote a 10 poli dalla fotocamera. Tenendo il segno sul connettore a 10 poli (1) allineato al segno sul corpo della fotocamera, inserite il connettore come illustrato e quindi stringete il dado di fissaggio.

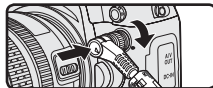

### 🔧 Scollegamento del telecomando MC-36

Assicuratevi che gli indicatori **TIMER ACTIVE** (Timer attivo; 5) e **RELEASE** (Scatto; 8) non siano visualizzati, quindi spegnete la fotocamera e scollegate il telecomando MC-36. Riposizionate il coperchio del terminale a 10 poli.

It

## Uso del telecomando MC-36

Il telecomando MC-36 può funzionare nei modi seguenti:

- **Timer automatico** (pagine 8-14). Scegliete il ritardo (il periodo di tempo prima dell'inizio della ripresa), il tempo di esposizione, l'intervallo e il numero di scatti per la ripresa di fotografie con timer. Se si desidera, è possibile selezionare il tempo di posa con la fotocamera (pagina 14).
- **Scatto manuale** (pagina 15). Per scattare fotografie manualmente utilizzate il pulsante di scatto sull'MC-36. È possibile scattare foto manualmente anche quando il timer è attivo.

## Fotografia con timer (1/7)

### 1. Regolazione delle impostazioni della fotocamera

- 1.1** Collegate il telecomando MC-36 (pagina 7) e accendete la fotocamera.
- 1.2** Regolate le seguenti impostazioni della fotocamera. Per ulteriori dettagli, vedere il manuale della fotocamera.

<b>Modo di esposizione</b>	<b>M</b> (manuale)
<b>Tempo di posa</b>	Posa B
<b>Intervallometro</b>	Disattivato
<b>Modo di messa a fuoco</b>	<b>AF-C</b> (autofocus continuo)* o <b>M</b> (manuale)
<b>Modo continuo</b>	<b>S</b> (fotogramma singolo)

\* Selezionate la priorità allo scatto, se disponibile.

### 2. Impostazione del timer

- 2.1** Premete il pulsante **SET** (Imposta; ⑥). L'indicatore **SET** (Imposta) lampeggerà sul pannello di controllo.

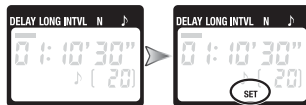

Dopo l'impostazione del timer è possibile collegare l'MC-36 alla fotocamera.

## Fotografia con timer (2/7)

2.2 Regolate le seguenti impostazioni:

Opzione	Descrizione	Impostazioni supportate
<b>DELAY</b> (Ritardo)	Ritardo prima dello scatto	Da 0 secondi a 99 ore 59 minuti 59 secondi (a incrementi di un secondo)
<b>LONG</b>	Tempo di esposizione	
<b>INTVL</b>	Intervallo	Da 1 secondo a 99 ore 59 minuti 59 secondi (a incrementi di un secondo)
<b>N</b>	Numero di scatti	Da 1 a 399, - - (illimitati)
♪	Diffusore acustico attivo/inattivo	♪ (attivo), 🚫 (inattivo)

*Impostazioni di ritardo, esposizione e intervallo*

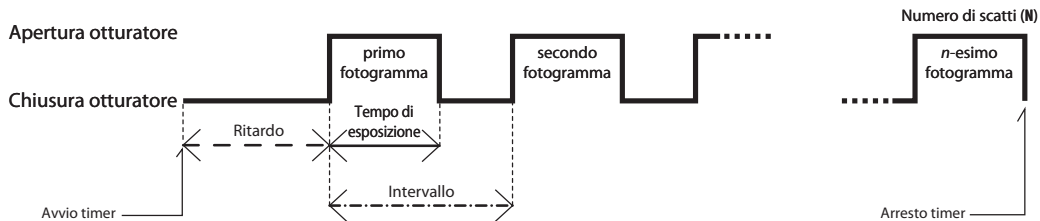

## Fotografia con timer (3/7)

### Impostazione del timer

Utilizzate il pulsante Freccia per impostare il timer. Premete a sinistra o a destra per selezionare, in alto o in basso per modificare. La selezione corrente è indicata dal cursore di selezione (1).



È possibile premere **SET** (Imposta; 6) per completare l'operazione e visualizzare le nuove impostazioni per la voce selezionata. Per visualizzare altre impostazioni, premete il pulsante Freccia a sinistra o a destra. La selezione corrente è indicata dal cursore di selezione (1). Premete il pulsante **SET** (Imposta) per modificare le impostazioni correnti come sopra descritto.

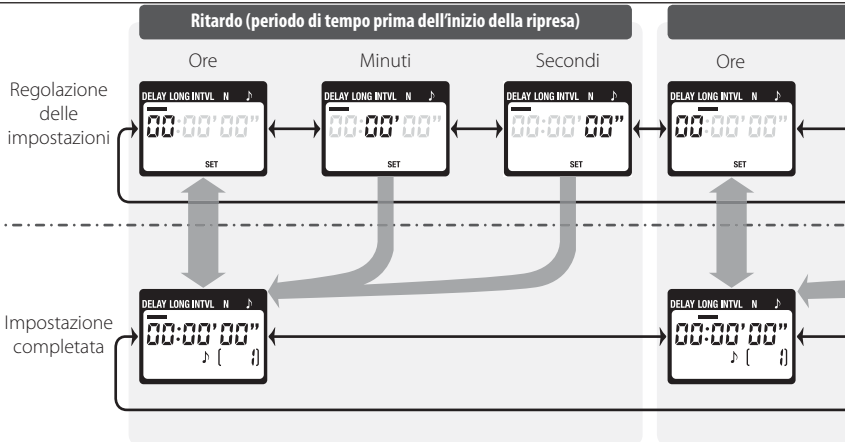



## Fotografia con timer (4/7)

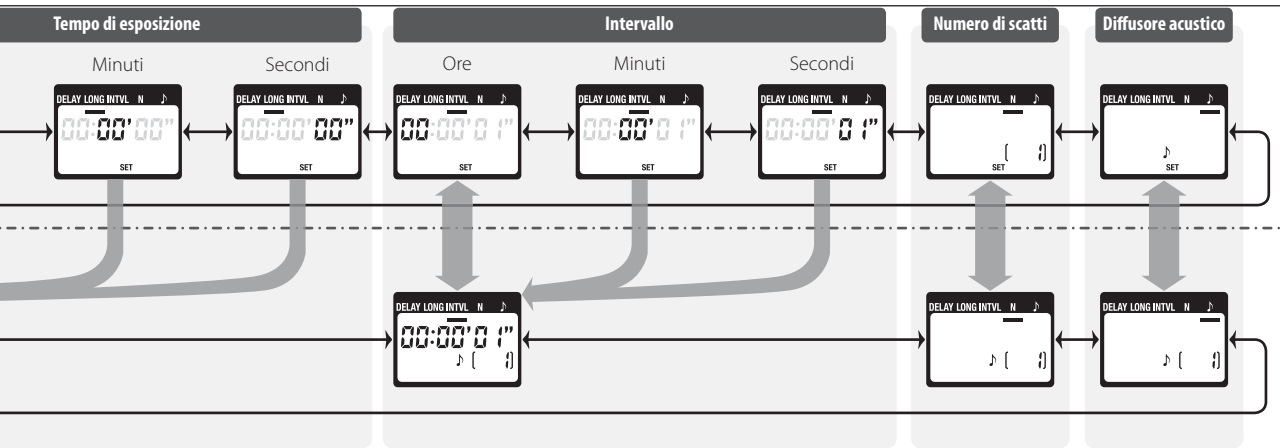

## Fotografia con timer (5/7)

### Impostazione del timer

Per garantire un funzionamento corretto, scegliete un intervallo di almeno due secondi più lungo del tempo di esposizione. Quando utilizzate l'autofocus, impostate un ritardo minimo di due secondi e scegliete un intervallo di almeno due secondi più lungo del tempo di esposizione, per consentire alla fotocamera di effettuare la messa a fuoco. Se si utilizza la funzione di riduzione disturbo con tempi di esposizione lunghi (disponibile su alcune fotocamere digitali), l'intervallo deve essere pari ad almeno il doppio del tempo di esposizione.

Gli intervalli uguali a 00:00:00 vengono reimposti su 00:00:01 quando si preme il pulsante **SET** (Imposta; ⑥) per rendere effettive le impostazioni.

Per impostare il numero di scatti su - - (illimitati), selezionate **1** e premete il pulsante Freccia (Ⓔ) in basso oppure selezionate **399** e premete il pulsante Freccia in alto.

**2.3** Dopo aver regolato le impostazioni come desiderato, premete il pulsante **SET** (Imposta; ⑥) per rendere effettive le nuove impostazioni. Se il diffusore acustico è attivo, verrà emesso un bip e l'indicatore **SET** (Imposta) non sarà più visibile.

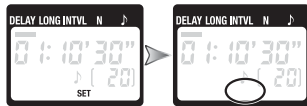

Le nuove impostazioni saranno effettive finché non verranno modificate o fino alla rimozione o all'esaurimento delle batterie.

### 3. Avvio del timer

Premete il pulsante **TIMER START/STOP** (⑤). Il timer si avvierà e l'indicatore **TIMER ACTIVE** (Timer attivo; ⑤) lampeggerà nel pannello di controllo. Tra uno scatto e l'altro, il pannello di controllo mostra il tempo rimanente prima della foto successiva. Se il diffusore acustico è attivo, verranno emessi tre bip a intervalli di un secondo prima dell'apertura dell'otturatore.

Durante l'apertura dell'otturatore, il pannello di controllo mostra il tempo rimanente fino alla chiusura dell'otturatore. Inoltre, la spia di scatto e l'indicatore **RELEASE** (Scatto; ⑧) lampeggiano a intervalli di un secondo. Il numero di scatti rimanenti viene aggiornato a ogni ripresa.

## Fotografia con timer (6/7)

Visualizzazione del pannello di controllo (timer attivo)



Diffusore acustico e spia di scatto

La figura seguente mostra i casi in cui viene emesso un bip (●) e la spia di scatto lampeggia (○) con un ritardo di 5 secondi, un tempo di esposizione di 4 secondi e un intervallo di 9 secondi.

Apertura otturatore

Chiusura otturatore

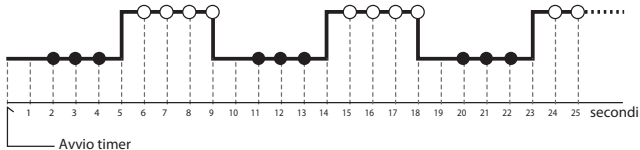

### 4. Fine della ripresa

La ripresa termina automaticamente quando è stato raggiunto il numero di scatti selezionato. Per terminare la ripresa prima di scattare tutte le fotografie, premete il pulsante **TIMER START/STOP** (5).

## Fotografia con timer (7/7)

### Selezione del tempo di posa mediante la fotocamera

Per scattare fotografie selezionando il tempo di posa con la fotocamera, regolate le impostazioni come segue:

<b>Fotocamera</b>	<b>Modo di esposizione</b>	<b>M</b> (manuale) o <b>S</b> (auto a priorità dei tempi)
	<b>Tempo di posa</b>	Qualsiasi
	<b>Intervallometro</b>	Disattivato
	<b>Modo di messa a fuoco</b>	<b>AF-C</b> (autofocus continuo)* o <b>M</b> (manuale)
	<b>Modo di ripresa</b>	<b>S</b> (fotogramma singolo)
<b>MC-36</b>	<b>Tempo di esposizione</b>	0 secondi
	<b>Intervallo</b>	Più lungo del tempo di posa della fotocamera†

\* Selezionate la priorità allo scatto, se disponibile.

† Quando utilizzate l'autofocus, scegliete un intervallo di almeno due secondi più lungo rispetto al tempo di posa impostato, per consentire alla fotocamera di effettuare la messa a fuoco. Se si utilizza la funzione di riduzione disturbo con tempi di esposizione lunghi (disponibile su alcune fotocamere digitali), l'intervallo deve essere pari ad almeno il doppio del tempo di posa impostato.

### Uso del timer

Prima di utilizzare il timer per un lungo periodo, assicuratevi che le batterie siano sufficientemente cariche. Quando l'indicatore di batterie deboli () nel pannello di controllo (4) lampeggia, sostituite le batterie.

## Scatto manuale

Il pulsante di scatto (9) dell'MC-36 funziona in modo molto simile al pulsante di scatto della fotocamera.

### 1. Regolazione delle impostazioni della fotocamera

Collegate il telecomando MC-36 (pagina 7) e accendete la fotocamera. Scegliete il modo di esposizione, di messa a fuoco e di ripresa, nonché il tempo di posa, desiderati.

### 2. Ripresa di fotografie

**2.1** Premete il pulsante di scatto (9) dell'MC-36 fino a metà corsa, controllate la messa a fuoco e l'esposizione, quindi completate la pressione del pulsante per scattare la foto. Durante l'apertura dell'otturatore viene emesso un bip a intervalli di un secondo, l'indicatore **RELEASE** (Scatto; 8) lampeggia e il pannello di control-

lo indica il tempo rimanente alla chiusura dell'otturatore.

Per mantenere completamente premuto il pulsante di scatto per la posa B, fate scorrere il pulsante in posizione **HOLD**. Per sbloccare, fate scorrere il pulsante nella direzione opposta.



**2.2** Rilasciate il pulsante per terminare la ripresa.

Il pulsante di scatto dell'MC-36 è utilizzabile anche quando le batterie non sono inserite. In questo caso il pannello di controllo rimane spento e non viene emesso alcun segnale sonoro.

È possibile utilizzare il pulsante di scatto per scattare manualmente quando il timer è attivo. Il funzionamento del timer (visualizzazione nel pannello di controllo, spia di scatto e bip compresi) continua durante lo scatto manuale. Se uno scatto manuale si sovrappone a uno scatto automatico, l'otturatore rimarrà aperto fino al termine di entrambi i tempi di esposizione.

## Precauzioni per l'uso

Controllate il livello della batteria della fotocamera e il numero di esposizioni rimanenti prima di utilizzare l'MC-36. Per ulteriori dettagli, vedere il manuale della fotocamera. Il timer funziona anche se non è più possibile scattare altre foto in seguito all'esaurimento della batteria della fotocamera, se non vi è sufficiente pellicola o memoria, oppure in caso di esaurimento dello spazio nel buffer di memoria (solo fotocamere digitali). Per sessioni lunghe è consigliabile utilizzare un adattatore a rete (disponibile separatamente).

Alcune fotocamere dispongono di un'opzione di attivazione AF che consente di attivare la messa a fuoco quando il pulsante di scatto viene premuto fino a metà corsa. Per ulteriori dettagli, vedere il manuale della fotocamera. Attivate questa opzione quando utilizzate l'MC-36.

Tenete presente che il timer è meno preciso della maggior parte degli orologi.

## Cura del telecomando MC-36

**Non lasciatela cadere:** forti colpi contro superfici rigide e vibrazioni possono danneggiare apparecchio e obiettivo.

**Non bagnare:** questo prodotto non è impermeabile e può guastarsi se immerso in acqua o esposto a elevati livelli di umidità. La formazione di ruggine nel meccanismo interno può causare danni irreparabili.

**Evitate i bruschi sbalzi di temperatura:** variazioni improvvise di temperatura (quali si manifestano ad esempio entrando o uscendo da un ambiente riscaldato in inverno) possono provocare la formazione di condensa all'interno del corpo camera. Prima di esporre l'apparecchio ad uno sbalzo di temperatura, riponetelo in borsa o avvolgetelo in un sacchetto di plastica in modo che il cambio termico avvenga più gradualmente.

**Tenere lontano da campi magnetici intensi:** forti cariche elettrostatiche o campi magnetici intensi provocati da apparecchiature quali trasmettitori radio possono interferire con il dispositivo.

**Nota sui dispositivi controllati elettronicamente:** in casi estremamente rari, il pannello di controllo può visualizzare caratteri insoliti e il funzionamento del dispositivo può interrompersi. Nella maggior parte dei casi, questo fenomeno è dovuto a una carica elettrostatica esterna molto forte. Spegnete la fotocamera, scollegate l'MC-36, rimuovete le batterie e ricollocatele dopo che il pannello di controllo si sia spento. Maneggiate con attenzione le batterie, che potrebbero essere calde per l'uso. Se il problema si verifica di frequente, contattate il rivenditore o un centro di assistenza Nikon.

**Pannello di controllo:** I monitor LCD tendono a perdere luminosità con le alte temperature e ad avere tempi di risposta più lunghi con le basse temperature. Questo non è sintomo di un guasto.

## Caratteristiche tecniche

<b>Fotocamere supportate*</b>	Fotocamere digitali Nikon serie D2, serie D1, D200 e D100 (quest'ultima richiede il pacco batteria MB-D100); fotocamere Nikon F6, F5, F100, F90X, F90
<b>Ritardo autoscatto</b>	Da 0 secondi a 99 ore 59 minuti 59 secondi a incrementi di un secondo
<b>Tempo di esposizione</b>	Da 0 secondi a 99 ore 59 minuti 59 secondi a incrementi di un secondo
<b>Intervallo</b>	Da 1 secondo a 99 ore 59 minuti 59 secondi a incrementi di un secondo
<b>Numero di scatti</b>	Da 1 a 399, - - (illimitati)
<b>Alimentazione</b>	Due batterie alcaline AAA 1,5V LR03
<b>Durata delle batterie</b>	Circa due mesi di riprese continue con un ritardo di 5 min, un tempo di esposizione di 4 min 56 s e un intervallo di 5 min. L'uso dell'illuminatore determina una diminuzione della durata della batteria.
<b>Temperatura operativa</b>	Da -20 a +50 °C
<b>Dimensioni</b>	Circa 155 x 40 x 18 mm, escluse le sporgenze
<b>Peso</b>	Circa 105 g, escluso il nucleo in ferrite
<b>Lunghezza del cavo</b>	Circa 850 mm
<b>Accessori per terminale Remote compatibili (disponibili separatamente)</b>	Prolunga MC-21 (non è garantito il funzionamento con due o più prolunghe MC-21); cavo adattatore GPS MC-35 (collegabile all'MC-35 mediante terminale a 10 poli)

\* È possibile utilizzare un cavo adattatore MC-26 per collegare l'MC-36 a qualsiasi fotocamera o accessorio mediante un terminale, inclusi i motori (escluso motore MD-12).





# MC-36 快门遥控线

## 说明手册

### 目录

安全需知 .....	3
前言 .....	5
MC-36 部件 .....	5
机身 .....	5
控制面板 .....	6
安装电池 .....	6
更换电池 .....	6
不使用 MC-36 时 .....	6
照明器 / 锁定按钮 .....	7
连接 MC-36 .....	7
使用 MC-36 .....	8
定时摄影 .....	8
手动释放 .....	15
使用上的注意事项 .....	16
MC-36 的保养 .....	16
技术规格 .....	17



## 安全需知 (1/2)

为防止损坏您的尼康产品，或避免您或他人受伤，在使用本设备前请仔细阅读下面的安全需知，并妥善保管以便所有本产品使用者可随时参阅。

请遵守本节中所列举的用以下符号所标注的各项预防措施，否则可能对产品造成损害。



该标记表示警告，提请您应该在使用本尼康产品前阅读这些信息，以防止可能发生的损害。

### 请勿拆卸或改造

违反此警告可能会触电或导致产品故障。若本产品因为摔落或其它意外事故造成破损，请取出电池并将本产品送至尼康授权的维修中心进行检查维修。

### 保持干燥

请勿用湿手接触产品，亦不可将产品浸入水中或暴露于雨中，否则可能引起火灾或触电。

### 请勿在易燃气体环境中使用

违反此警告可能引起爆炸或火灾。

### 请勿在儿童伸手可及之处保管本产品

本产品包含可能引起窒息的零件。如果儿童不小心吞食了零件，请立即送往医院救治。

### 若发生任何故障，请立即关闭相机电源

若发现本产品冒烟或发出异味，请立即取出电池并将本产品送至尼康授权的维修中心进行检查维修，以避免燃烧。若在此情形下继续使用，可能导致受伤。

### 请勿置于高温中

请勿将本产品放置于阳光直射下的封闭车辆内或其它极度高温的地方，否则可能导致火灾或损坏本产品的外壳或内部部件。

## 安全需知 (2/2)

### 使用电池的注意事项

操作不当可能导致电池漏液或爆裂，因此在本产品中使用电池时请注意以下事项：

- 只能使用本手册中列出的电池。请勿混用新旧电池或不同类型的电池。
- 请仔细阅读并遵守由厂商提供的警告和指示。
- 切勿使电池短路或拆卸电池。
- 切勿将电池投入火中或加热升温。
- 切勿试图以反方向安装电池。
- 当电量用尽时，电池容易漏液。所以为了避免产品受损，请在长期不使用本产品或电量用尽时取出电池。
- 如果受损电池中的液体接触到皮肤或衣服，请立即用大量清水冲洗。

感谢您购买 MC-36 快门遥控线。该快门遥控线配备的间隔定时器适合多种拍摄任务，其中包括天文摄影。请参见第 17 页中与其兼容的相机列表。

请参阅封面上的插图。

### 机身

- ① 10 针插头 .....7
- ② 线
- ③ 释放指示灯 ..... 12-13
- ④ 控制面板.....6, 7, 8-13, 15
- ⑤ **TIMER START/STOP** (定时器启动 / 停止)  
按钮 ..... 12-13
- ⑥ **SET** (设定) 按钮 .....8, 10, 12
- ⑦ 照明器 / 锁定按钮.....7
- ⑧ 箭头按钮..... 10-11
- ⑨ 快门释放按钮 ..... 15
- ⑩ 电池盒盖.....6
- ⑪ 固定相机背带的金属圈 (另行选购; 或使用移动电话的背带或其它类似的背带)

## MC-36 部件 (2/3)

### 控制面板 \*

- ① 选定光标..... 10-11
- ② 定时器显示..... 10-13, 15
- ③ 锁定指示..... 7
- ④ 低电池电量指示..... 6
- ⑤ “**TIMER ACTIVE** (定时器启动)” 指示 12-13
- ⑥ 扬声器开启 / 关闭指示..... 9, 11
- ⑦ “**SET** (设定)” 指示..... 8, 10-12
- ⑧ “**RELEASE** (释放)” 指示..... 12-13, 15
- ⑨ 拍摄张数..... 9-13

\* 封面内的插图中醒目地标出了控制面板及其所有指示。对于本手册其它插图中的指示，若文中作了相关解释，该指示显示为黑色；若文中没有提及，该指示显示为灰色。

### 安装电池

请按图中所示，滑开 MC-36 背面的电池盒盖 (⑩) 并装入两节 AAA 1.5V LR03 碱性电池 (另行选购)。

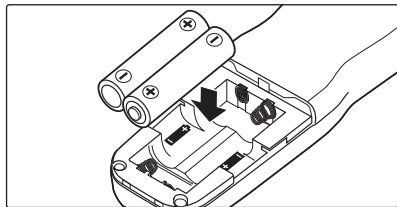

### 🔋 低电池电量指示 (🔋)

电池电量较低时，低电池电量指示 (④) 将闪烁。请准备备用电池。

### 更换电池

更换电池时，请执行以下步骤：

- 1 请确认控制面板中未显示 “**TIMER ACTIVE** (定时器启动)” (⑤) 和 “**RELEASE** (释放)” (⑧) 指示 (见右图)。
- 2 关闭相机电源并断开与 MC-36 的连接。
- 3 取出电池。
- 4 请稍候，待控制面板背光熄灭后再装入新的电池。

### 不使用 MC-36 时

MC-36 没有设电源关闭开关。不使用 MC-36 时，为了减少电池电量消耗，请结束拍摄并确保控制面板中未显示 “**TIMER ACTIVE** (定时器启动)” (⑤)、“**SET** (设定)” (⑦) 和 “**RELEASE** (释放)” (⑧) 指示 (见右图)。当这些指示闪烁时，电池电量的消耗将会增加。

## “TIMER ACTIVE”、“SET” 和 “RELEASE” 指示



以下指示闪烁

意思：关闭方法

**TIMER ACTIVE**  
(定时器启动)定时器已启动 (第 13 页)；  
按下 **TIMER START/STOP** (定时器启动 / 停止) 按钮 (5)。**SET** (设定)可修改设定 (第 8 页)；  
按下 **SET** (设定) 按钮 (6)。**RELEASE** (释放)  
(**TIMER ACTIVE**  
未闪烁)手动释放已开启 (第 15 页)；  
松开快门释放按钮 (9)；若  
按钮在 **HOLD** (保持) 状态，  
请解除快门释放锁定)。

## 照明器 / 锁定按钮

按下照明器 / 锁定按钮 (7) 将暂时激活控制面板的背光。背光将持续点亮 6 秒钟；在背光亮着时按下箭头按钮 (8) 可使定时器背光再延长 6 秒钟。

若要锁定除快门释放 (9) 和照明器 / 锁定按钮以外的控制器，请按下照明器锁定按钮直至控制面板中出现锁定图标 (L)。若要解除锁定，请按下照明器 / 锁定按钮直至锁定图标消失。



## 连接 MC-36

- 1 关闭相机电源。
- 2 请确认控制面板中未显示 “TIMER ACTIVE (定时器启动)” (5) 和 “RELEASE (释放)” (8) 指示。
- 3 取下相机上的 10 针终端盖。将 10 针插头 (1) 上的标记与相机机身上的标记对齐，如图所示插入插头，然后旋紧螺帽。

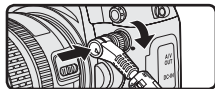

## ✂ 断开与 MC-36 的连接

在确认没有显示 “TIMER ACTIVE (定时器启动)” (5) 和 “RELEASE (释放)” (8) 指示之后，请关闭相机并断开 MC-36 的连接，然后盖上 10 针终端盖。

Ck

## 使用 MC-36

MC-36 具有以下功能：

- **自动定时器**（第 8–14 页）。请选择定时间隔拍摄的延迟时间（拍摄开始前的时间长度）、曝光时间、间隔时间和拍摄数量。您也可以根据需要使用相机来选择快门速度（第 14 页）。
- **手动释放**（第 15 页）。使用 MC-36 上的快门释放按钮来手动拍摄照片。即使启动了定时器，您也可以进行手动拍摄。

## 定时摄影 (1/7)

### 1. 调整相机设置

- 1.1 连接 MC-36（第 7 页）并开启相机。
- 1.2 按照以下设置来调整相机（详细信息，请参阅相机使用手册）：

曝光模式	M (手动)
快门速度	长时间曝光 (Bulb)
间隔定时器	关闭
对焦模式	AF-C (连续伺服自动对焦) * 或 M (手动)
连拍	S (单张)

\* 如果可能，请选择“释放优先”。

### 2. 设定定时器

- 2.1 按下 **SET**（设定）按钮 (⑥)。控制面板中将闪烁“**SET**（设定）”指示。

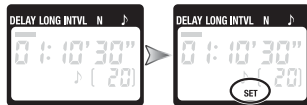

设定好定时器后，MC-36 即可与相机建立连接。



## 定时摄影 (2/7)

### 2.2 调整以下设置：

选项	说明	支持的设置
<b>DELAY</b> (延迟)	快门释放前延迟的时间	0 秒至 99 小时 59 分 59 秒 (以 1 秒为增量)
<b>LONG</b> (长度)	曝光时间	
<b>INTVL</b> (间隔)	间隔时间	1 秒至 99 小时 59 分 59 秒 (以 1 秒为增量)
<b>N</b> (数量)	拍摄张数	1 至 399, -- (不限定)
♪	扬声器 开启 / 关闭	♪ (开启), 🚫 (关闭)

#### 延迟、曝光和间隔时间设置

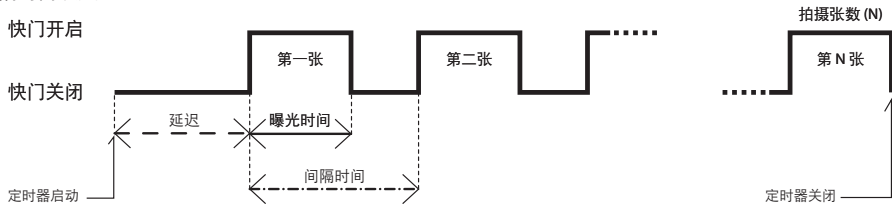

## 定时摄影 (3/7)

### 设定定时器

请使用箭头按钮来设定定时器。向左或向右按下按钮进行选择，向上或向下按下按钮进行更改设置。当前选项将用选定光标 (❶) 标识。



随时按下 **SET** (设定) 按钮 (❶) 均可完成操作并显示所选项目的新设置。若要查看其它设定，请向左或向右按下箭头按钮。当前选项将用选定光标 (❶) 标识。请按照上述说明按下 **SET** (设定) 按钮以编辑当前设置。

调整设置

完成设定

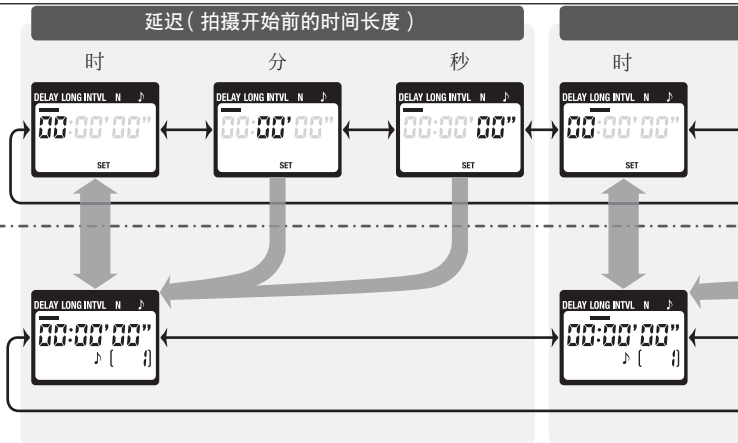

# 定时摄影 (4/7)

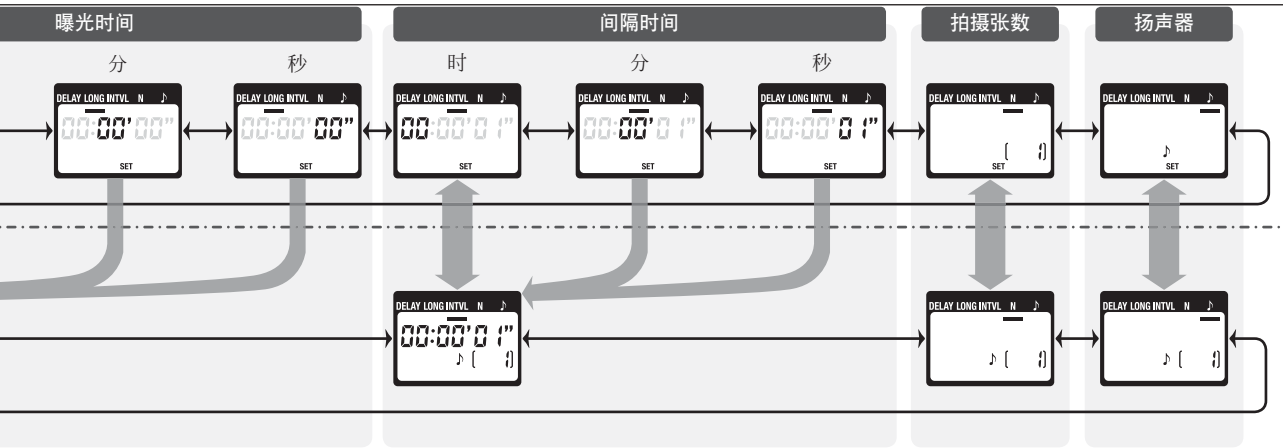

## 定时摄影 (5/7)

### ✎ 设定定时器

为确保正确操作, 请选择比曝光时间至少长 1 秒的间隔时间。为确保相机有充足的时间对焦, 使用自动对焦时, 请将延迟时间设定为 2 秒或更长, 并选择比曝光时间至少长 2 秒的间隔时间。当使用长时间曝光 NR 功能时 (仅适用于某些数码相机), 间隔时间至少应该是曝光时间的两倍。

按下 **SET** (设定) 按钮 (⑥) 使设置立即生效后, 间隔时间 00:00:00 将自动被设定为 00:00:01。

若要将拍摄张数设定为 - - (不限定), 请选择 **1** 并向下按下箭头按钮 (⑧), 或是选择 **399** 并向上按下箭头按钮。

**2.3** 根据需要调整设置之后, 按下 **SET** (设定) 按钮 (⑥) 即可使新设置生效。此时, 相机将发出一次哔声 (在扬声器开启的情况下), “**SET** (设定)” 指示亦将消失。

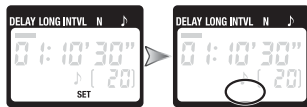

新设置会持续生效, 除非被更改, 或是电池被取出或电量耗尽时。

### 3. 启动定时器

按下 **TIMER START/STOP** (定时器启动 / 停止) 按钮 (⑤) 后, 定时器将会启动, 并且控制面板中将闪烁 “**TIMER ACTIVE** (定时器启动)” (⑤) 指示。在间隔拍摄之间, 控制面板中将会持续显示拍摄下一张照片之前的剩余时间。若扬声器已开启, 在快门打开之前, 相机将以 1 秒为间隔发出三次哔声。

快门开启时, 控制面板中将显示快门关闭前的剩余时间, 同时释放指示灯和 “**RELEASE** (释放)” 指示 (⑧) 每秒闪烁一次。每拍摄一张照片之后, 剩余可拍摄张数将更新。

控制面板显示 ( 定时器启动 )



控制面板显示 ( 定时器启动 )

DELAY LONG INTVL N

00:00'59"

[ 12 ]

TIMER ACTIVE

RELEASE

拍摄之间时表示：离下一次拍摄的剩余时间

快门开启时表示：快门关闭前的剩余时间

剩余可拍摄张数

快门开启时闪烁

定时器启动时闪烁

扬声器和释放指示灯

下图将说明当延迟为 5 秒，曝光时间为 4 秒，间隔时间为 9 秒时，相机每发出一次哔声 ( ● ) 以及释放指示灯闪烁时 ( ○ ) 的情况。

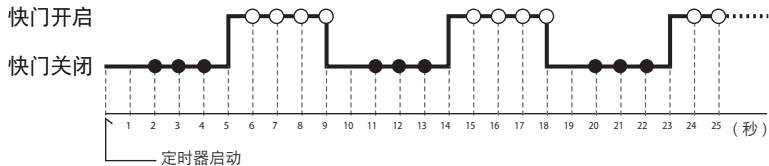

## 4. 结束拍摄

当相机完成所选数量的拍摄之后，拍摄将会自动结束。若要在所有照片被拍摄完之前结束拍摄任务，请按下 **TIMER START/STOP** (定时器启动 / 停止) 按钮 (⑤)。

## 定时摄影 (7/7)

### 使用相机选择快门速度

若要使用由相机设定的快门速度来拍摄照片，请按下表所示调整设置。

相机	曝光模式	M (手动) 或 S (快门优先自动)
	快门速度	任意速度
	间隔定时器	关闭
	对焦模式	AF-C (连续伺服自动对焦)* 或 M (手动)
	拍摄模式	S (单张)
MC-36	曝光时间	0 秒
	间隔时间	大于相机快门速度 †

\* 如果可能，请选择“释放优先”。

† 为确保相机有充足的时间对焦，使用自动对焦时，请选择比相机快门速度至少长 2 秒的间隔时间。当使用长时间曝光 NR 功能时（仅适用于某些数码相机），请选择至少是相机快门速度两倍的间隔时间。

### 使用定时器

在长时间使用定时器之前，请确保电池电量充足。当控制面板 (4) 中闪烁低电池电量指示 (  ) 时，请更换电池。

## 手动释放

MC-36 快门释放按钮 (⑨) 和相机快门释放按钮具有大致相同的功能。

### 1. 调整相机设置

请连接 MC-36 (第 7 页) 并打开相机, 然后根据需选择曝光模式、快门速度、对焦模式和拍摄模式。

### 2. 拍摄照片

**2.1** 半按下 MC-36 快门释放按钮 (⑨) 检查对焦和曝光, 然后将其完全按下以拍摄照片。快门开启时, 相机每隔 1 秒发出一次哔声, “**RELEASE (释放)**” 指示 (⑧) 将闪烁, 并且控制面板中将显示快门关闭前的剩余时间。

在进行长时间曝光 (Bulb) 摄影时, 若需持续按住快门释放按钮, 请将该按钮滑至 **HOLD (保持)** 位置。朝相反方向滑动该按钮即可解除锁定。



**2.2** 释放快门按钮以结束拍摄。

MC-36 的快门释放按钮可以在未安装电池时使用。这种情况下, 控制面板将保持关闭, 并且不会发出哔声。

当定时器开启时, 快门释放按钮亦可用于手动释放快门。手动释放快门时, 定时器将会继续进行倒计时 (包括控制面板显示、释放指示灯和哔声)。若手动释放和自动释放重合, 快门将会保持开启状态直至两个曝光时间结束。

## 使用上的注意事项

使用 MC-36 前，请先检查电池电量及剩余曝光次数（详细信息，请参阅相机使用手册）。即使相机由于以下原因不能拍摄照片时，定时器也将继续运行：电池电量不足、没有胶卷或内存空间、或内存缓冲区容量不足（仅限于数码相机）。建议使用 AC 适配器（另行选购）以维持较长时间的供电。

某些相机具有自动对焦激活选项，用于决定相机是否在半按快门释放按钮时进行对焦（详细信息，请参阅相机使用手册）。使用 MC-36 时，请开启快门释放按钮自动对焦激活选项。

请注意，定时器不如大多数手表和家用时钟准确。

## MC-36 的保养

**避免跌落：**如果受到强烈碰撞或振动，相机可能会发生故障。

**保持干燥：**本产品是非防水产品，如果将其浸入水中或放置于高湿度的环境中将可能发生故障。内部构造生锈可能会导致无法修理的损害。

**避免温度骤变：**温度的突变，诸如在寒冷天进出温暖的大楼将可能会使相机内部结露。为避免结露，请将相机事先装入手提袋或塑料包内，以防温度突变。

**远离强磁场：**无线电广播发射机等设备产生的强静电或强磁场可能会干扰本产品正常工作。

**关于电子控制设备的注解：**在极罕见的情况下，控制面板里会出现一些乱码并且本产品可能会无法工作。这种现象在大多数情况下是由强大的外部静电场所造成的。解决方法是，关闭相机以断开与 MC-36 的连接，待控制面板关闭后取出电池并进行更换。电池使用后会发热，因此更换电池时需小心谨慎。如果故障仍然存在，请咨询您购买相机的零售商或尼康代理商。

**控制面板：**LCD 显示在温度较高时会显得比较暗，在温度较低时显示反应所需时间较长。这是正常现象，并非故障。



## 技术规格

支持的相机*	尼康 D2 系列、D1 系列、D200 和 D100 (需要 MB-D100 电池组) 数码相机; 尼康 F6、F5、F100、F90X 和 F90 胶片相机
定时器延迟	0 秒至 99 小时 59 分 59 秒 (以 1 秒为增量)
曝光时间	0 秒至 99 小时 59 分 59 秒 (以 1 秒为增量)
间隔时间	1 秒至 99 小时 59 分 59 秒 (以 1 秒为增量)
拍摄张数	1 至 399, -- (不限定)
电源	两节 AAA 1.5V LR03 碱性电池
电池寿命	当延迟为 5 分钟、曝光时间为 4 分 56 秒、间隔时间为 5 分钟时, 连续可拍摄时间约两个月。使用照明器将会缩短电池寿命。
操作温度	-20~+50°C
尺寸	约 155×40×18mm (不包括突起部分)
重量	约 105 克 (不包括铁氧体磁心)
线长	约 850mm
遥控终端兼容配件 (另行选购)	MC-21 延长线 (若使用两根及以上的 MC-21 延长线, 操作将无法保证), MC-35 GPS 适配线 (连接至 MC-35 上的 10 针终端)

\* 使用 MC-26 适配线可以将 MC-36 连接至具有遥控终端的任何相机或配件, 其中包括马达卷片器 (MD-12 马达卷片器除外)。



# MC-36 快門遙控線

## 說明手冊

### 目錄

安全需知 .....	3
前言 .....	5
MC-36 部件 .....	5
機身 .....	5
控制面板 .....	6
安裝電池 .....	6
更換電池 .....	6
不使用 MC-36 時 .....	6
照明器 / 鎖定鍵 .....	7
連接 MC-36 .....	7
使用 MC-36 .....	8
定時攝影 .....	8
手動釋放 .....	15
使用上的注意事項 .....	16
MC-36 的保養 .....	16
技術規格 .....	17



## 安全需知 (1/2)

爲防止損壞您的尼康產品，避免您或他人受傷，在使用本產品前請仔細閱讀以下的安全需知，並妥善保管本需知以便本產品的使用者可隨時參閱。

請遵守本節中所列舉的各項用以下符號所標註的各項預防措施，否則可能對產品造成損害。



該標記表示警告，提請您應該在使用本尼康產品前閱讀這些資訊，以防止可能發生的損害。

### 請勿拆卸或改造

違反此警告可能會觸電或導致產品故障。若本產品因爲摔落或其他意外事故造成破損，請取出電池並將本產品送至尼康授權的維修中心進行檢查維修。

### 保持乾燥

請勿用濕手接觸產品，亦不可將產品浸入水中或暴露於雨中，否則可能引起火災或觸電。

### 請勿在易燃氣體環境中使用

違反此警告可能引起爆炸或火災。

### 請勿在兒童伸手可及之處保管本產品

本產品包含可能引起窒息的零件。如果兒童不小心吞食了零件，請立即送往醫院救治。

### 若發生任何故障，請立即關閉相機電源

若發現本產品冒煙或發出異味，請立即取出電池並將本產品送至尼康授權的維修中心進行檢查維修，以避免燃燒。若在此情形下繼續使用，可能導致受傷。

### 請勿置於高溫中

請勿將本產品放置於陽光直射下的封閉車輛內或其他極度高溫的地方，否則可能導致火災或損壞本產品的外殼或內部部件。

## 安全需知 (2/2)

### ⚠ 使用電池的注意事項

操作不當可能導致電池漏液或爆裂，因此在本產品中使用電池時請注意以下事項：

- 只能使用本手冊中列出的電池。請勿混用新舊電池或不同類型的電池。
- 請仔細閱讀並遵守由廠商提供的警告和指示。
- 切勿使電池短路或拆卸電池。
- 切勿將電池投入火中或加熱升溫。
- 切勿試圖以反方向安裝電池。
- 當電量用盡時，電池容易漏液。所以為了避免產品受損，請在長期不使用本產品或電量用盡時取出電池。
- 如果受損電池中的液體接觸到皮膚或衣服，請立即用大量清水沖洗。



電纜上的鐵氧體磁心為抑制電磁波干擾之用，請勿任意拆卸。

感謝您購買 MC-36 快門遙控線。該快門遙控線配備的間隔計時器適合多種拍攝任務，其中包括天文攝影。請參見第 17 頁中與其相容的相機列表。

請參閱封面上的插圖。

### 機身

- ① 10 針插頭 .....7
- ② 線
- ③ 釋放指示燈..... 12-13
- ④ 控制面板..... 6, 7, 8-13, 15
- ⑤ **TIMER START/STOP** (計時器啓動 / 停止) 鍵  
..... 12-13
- ⑥ **SET** (設定) 鍵.....8, 10, 12
- ⑦ 照明器 / 鎖定鍵 .....7
- ⑧ 箭頭鍵 ..... 10-11
- ⑨ 快門釋放鍵..... 15
- ⑩ 電池室蓋.....6
- ⑪ 固定相機背帶的金屬圈 (另行選購；或  
使用移動電話的背帶或其他類似的背帶)

## MC-36 部件 (2/3)

### 控制面板\*

- ❶ 選定遊標..... 10-11
- ❷ 計時器顯示..... 10-13, 15
- ❸ 鎖定指示..... 7
- ❹ 低電池電量指示..... 6
- ❺ “**TIMER ACTIVE** (計時器啟動)” 指示 12-13
- ❻ 麥克風開啓 / 關閉指示..... 9, 11
- ❼ “**SET** (設定)” 指示..... 8, 10-12
- ❽ “**RELEASE** (釋放)” 指示..... 12-13, 15
- ❾ 拍攝張數..... 9-13

\*封面內的插圖中醒目地標出了控制面板及其所有指示。對於本手冊其他插圖中的指示，若文中作了相關解釋，該指示顯示為黑色；若文中沒有提及，該指示顯示為灰色。

### 安裝電池

請按圖中所示，開啓 MC-36 背面的電池室蓋 (❿) 並裝入兩節 AAA 1.5V LR03 鹼性電池 (另行選購)。

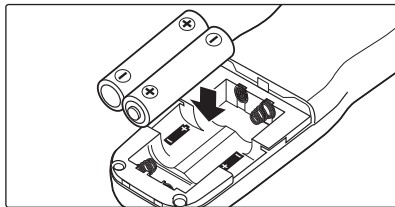

### ❹ 低電池電量指示 ( )

電池電量較低時，低電池電量指示 (❹) 將閃爍。請準備備用電池。

### 更換電池

更換電池時，請執行以下步驟：

- 1 請確認控制面板中未顯示 “**TIMER ACTIVE** (計時器啟動)” (❺) 和 “**RELEASE** (釋放)” (❽) 指示 (見右圖)。
- 2 關閉相機電源並斷開與 MC-36 的連接。
- 3 取出電池。
- 4 請稍候，待控制面板背光熄滅後再裝入新的電池。

### 不使用 MC-36 時

MC-36 沒有設電源關閉開關。不使用 MC-36 時，爲了減少電池電量消耗，請結束拍攝並確認控制面板中未顯示 “**TIMER ACTIVE** (計時器啟動)” (❺)、 “**SET** (設定)” (❼) 和 “**RELEASE** (釋放)” (❽) 指示 (見右圖)。當這些指示閃爍時，電池電量的消耗會增加。



## “TIMER ACTIVE”、“SET”和“RELEASE”指示



以下標誌閃爍	意思：關閉方法
<b>TIMER ACTIVE</b> (計時器啟動)	計時器已啟動 (第 13 頁)； 按下 <b>TIMER START/STOP</b> (計時器 啟動 / 停止) 鍵 (5)。
<b>SET</b> (設定)	可修改設定 (第 8 頁)；按 下 <b>SET</b> (設定) 鍵 (6)。
<b>RELEASE</b> (釋放) ( <b>TIMER ACTIVE</b> 未閃爍)	手動釋放已開啓 (第 15 頁)； 鬆開快門釋放鍵 (9)；若按 鍵在 <b>HOLD</b> (保持) 狀態，請 解除快門釋放鎖定。

## 照明器 / 鎖定鍵

按下照明器 / 鎖定鍵 (7) 將暫時啟動控制面板的背光。背光將持續點亮 6 秒鐘；在背光亮著時按下箭頭鍵 (8) 可使計時器再延長 6 秒鐘。

若要鎖定除快門釋放 (9) 和照明器 / 鎖定鍵以外的控制器，請按下照明器鎖定鍵直至控制面板中出現鎖定圖示 (L)。若要解除鎖定，請按下照明器 / 鎖定鍵直至鎖定圖示消失。



## 連接 MC-36

- 1 關閉相機電源。
- 2 請確認控制面板中未顯示 “TIMER ACTIVE (計時器啟動)” (5) 和 “RELEASE (釋放)” (8) 指示。
- 3 取下相機上的 10 針終端蓋。將 10 針插頭 (1) 上的標記與相機機身上的標記對齊，如圖所示插入插頭，然後旋緊螺帽。



## ✎ 斷開與 MC-36 的連接

在確認沒有顯示 “TIMER ACTIVE (計時器啟動)” (5) 和 “RELEASE (釋放)” (8) 指示之後，請關閉相機並斷開 MC-36 的連接，然後蓋上 10 針終端蓋。

## 使用 MC-36

MC-36 具有以下功能：

- **自動計時器**（第 8–14 頁）。請選擇定時間隔拍攝的延遲時間（拍攝開始前的時間長度）、曝光時間、間隔時間和拍攝數量。您也可以根據需要使用相機來選擇快門速度（第 14 頁）。
- **手動釋放**（第 15 頁）。使用 MC-36 上的快門釋放鍵來人工拍攝照片。即使啟動了計時器，您也可以進行人工拍攝。

## 定時攝影 (1/7)

### 1. 調整相機設定

1.1 連接 MC-36（第 7 頁）並開啓相機。

1.2 按照以下設定來調整相機（詳細資訊，請參閱相機使用手冊）：

曝光模式	M (手動)
快門速度	白熾燈
間隔計時器	關閉
對焦模式	AF-C (連續伺服自動對焦)* 或 M (手動)
連拍	S (單張)

\* 如果可能，請選擇“釋放優先”。

### 2. 設定計時器

2.1 按下 **SET** (設定) 鍵 (⑥)。控制面板中將閃爍“**SET** (設定)”指示。

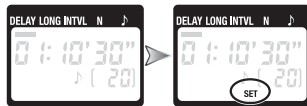

設定好計時器後，即可將 MC-36 連接至相機。

## 定時攝影 (2/7)

### 2.2 調整以下設定：

選項	說明	支援的設定
<b>DELAY</b> (延遲)	快門釋放前延遲的時間	0 秒至 99 小時 59 分 59 秒 (以 1 秒為增量)
<b>LONG</b> (長度)	曝光時間	
<b>INTVL</b> (間隔)	間隔時間	1 秒至 99 小時 59 分 59 秒 (以 1 秒為增量)
<b>N</b> (數量)	拍攝張數	1 至 399, -- (不限定)
♪	揚聲器 開啓 / 關閉	♪ (開啓), 🚫 (關閉)

#### 延遲、曝光和間隔時間設定

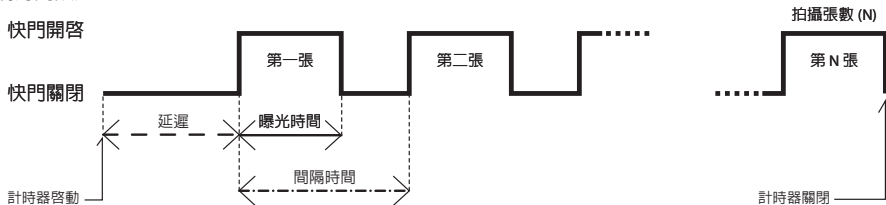

## 定時攝影 (3/7)

### 設定計時器

請使用箭頭鍵來設定計時器。向左或向右按下按鍵進行選擇，向上或向下按下按鍵進行更改。目前選項將用選定遊標 (1) 標識。



隨時按下 **SET** (設定) 鍵 (6) 均可完成操作並顯示所選項目的新設定。若要查看其他設定，請向左或向右按下箭頭鍵。目前選項將用選定遊標 (1) 標識。請按照上述說明按下 **SET** (設定) 鍵以編輯目前設定。

調整設定

完成設定

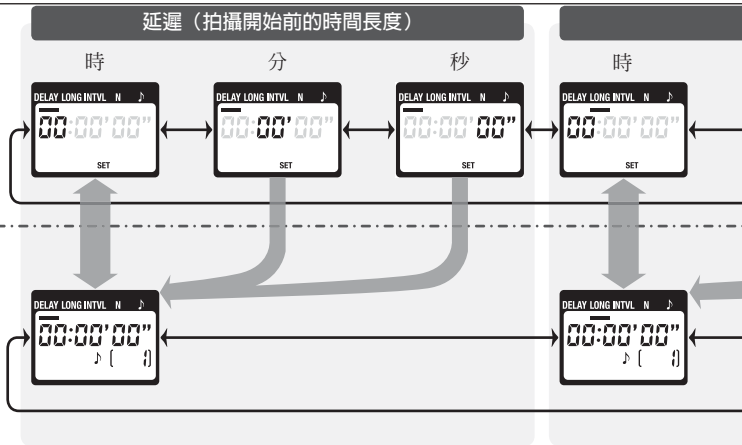

# 定時攝影 (4/7)

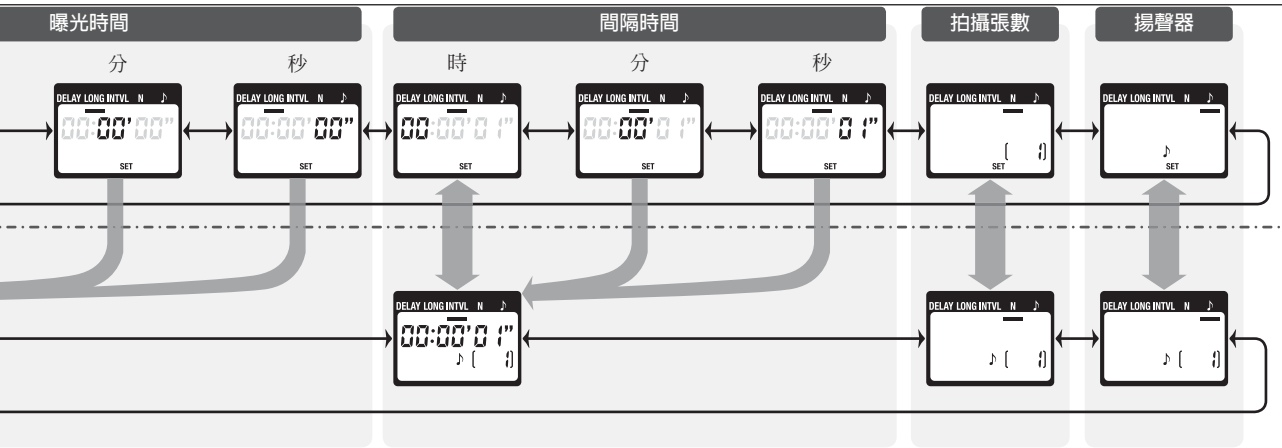

### 設定計時器

為確保正確操作，請選擇比曝光時間至少長 1 秒的間隔時間。為確保相機有充足的時間對焦，使用自動對焦時，請將延遲時間設定為 2 秒或更長，並選擇比曝光時間至少長 2 秒的間隔時間。當使用長時間曝光 NR 功能時（僅適用於某些數位相機），間隔時間至少應該是曝光時間的兩倍。

按下 **SET**（設定）鍵 (⑥) 使設定立即生效後，間隔時間 00:00:00 將自動被設定為 00:00:01。

若要將拍攝張數設定為 - -（不限定），請選擇 **1** 並向下按下箭頭鍵 (⑧)，或是選擇 **399** 並向上按下箭頭鍵。

2.3 根據需要調整設定之後，按下 **SET**（設定）鍵 (⑥) 即可使新設定生效。此時，相機將發出一聲嗶聲（在揚聲器開啓的情況下），“**SET**（設定）” 指示亦將消失。

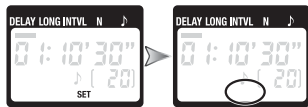

新設定會持續生效，除非被更改，或是電池被取出或電量耗盡時。

### 3. 啓動計時器

按下 **TIMER START/STOP**（計時器啓動 / 停止）鍵 (⑤) 後，計時器將會啓動，並且控制面板中將閃爍 “**TIMER ACTIVE**（計時器啓動）” (⑤) 指示。在間隔拍攝之間，控制面板中將會持續顯示拍攝下一張照片之前的剩餘時間。若揚聲器開啓，在快門開啓之前，相機每秒將發出三次嗶聲。

快門開啓時，控制面板中將顯示快門關閉前的剩餘時間，並且釋放指示燈和 “**RELEASE**（釋放）” 指示 (⑧) 每秒閃爍一次。每拍攝一張照片之後，剩餘可拍攝張數將更新。

## 定時攝影 (6/7)

控制面板顯示 (計時器啟動)



揚聲器和釋放指示燈

下圖將說明當延遲為 5 秒，曝光時間為 4 秒以及間隔時間為 9 秒時，相機發出一次嗶聲 (●) 和釋放指示燈閃爍 (○) 的情況。

快門開啓

快門關閉

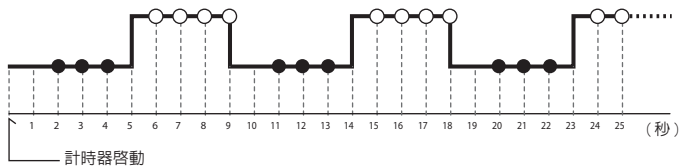

### 4. 結束拍攝

當相機完成所選數量的拍攝之後，拍攝將會自動結束。若要在所有照片拍攝完之前結束拍攝任務，請按下 **TIMER START/STOP** (計時器啟動 / 停止) 鍵 (⑤)。

## 定時攝影 (7/7)

### 使用相機選擇快門速度

若要使用由相機設定的快門速度來拍攝照片，請按下表所示調整設置。

相機	曝光模式	M (手動) 或 S (快門優先自動)
	快門速度	任意速度
	間隔計時器	關閉
	對焦模式	AF-C (連續伺服自動對焦)* 或 M (手動)
	拍攝模式	S (單張)
MC-36	曝光時間	0 秒
	間隔時間	長於相機快門速度 †

\* 如果可能，請選擇 “釋放優先”。

† 為確保相機有充足的時間對焦，使用自動對焦時，請選擇比相機快門速度至少長 2 秒的間隔時間。當使用長時間曝光 NR 功能時（僅適用於某些數位相機），請選擇至少是相機快門速度兩倍的間隔時間。

### 使用計時器

在使用計時器延長時間之前，請確保電池電量充足。當控制面板 (4) 中閃爍低電池電量指示 (  ) 時，請更換電池。



## 手動釋放

MC-36 快門釋放鍵 (9) 和相機快門釋放鍵具有大致相同的功能。

### 1. 調整相機設定

請連接 MC-36 (第 7 頁) 並開啓相機，然後根據需要選擇曝光模式、快門速度、對焦模式和拍攝模式。

### 2. 拍攝照片

**2.1** 半按下 MC-36 快門釋放鍵 (9) 檢查對焦和曝光，然後將其完全按下以拍攝照片。快門開啓時，相機每隔 1 秒發出一聲嗶聲，“**RELEASE** (釋放)” 指示 (8) 將閃爍，並且控制面板中將顯示快門關閉前的剩餘時間。

在進行白熾燈攝影時，若需持續按住快門釋放鍵，請將該鍵滑至 **HOLD** (保持) 位置。朝相反方向滑動該鍵即可解除鎖定。



**2.2** 釋放快門鍵以結束拍攝。

MC-36 的快門釋放鍵可以在未安裝電池時使用。這種情況下，控制面板將保持關閉，並且不會發出嗶聲。

當計時器開啓時，快門釋放鍵亦可用於手動釋放。手動釋放快門時，計時器將會繼續進行倒計時 (包括控制面板顯示、釋放指示燈和嗶聲)。若手動釋放和自動釋放相重合，快門將會保持開啓狀態直至兩個曝光時間結束。

## 使用上的注意事項

使用 MC-36 前，請先檢查電池電量及剩餘曝光次數（詳細資訊，請參閱相機使用手冊）。即使相機由於以下原因不能拍攝照片時，計時器也將繼續運行：電池電量不足、沒有底片或記憶體空間、或記憶體緩衝區容量不足（僅限於數位相機）。建議使用 AC 變壓器（另行選購）以維持較長時間的供電。

某些相機具有自動對焦啟動選項，用於決定相機是否在半按快門釋放鍵時進行對焦（詳細資訊，請參閱相機使用手冊）。使用 MC-36 時，請開啓快門釋放鍵自動對焦啟動選項。

請注意，計時器不如大多數手錶和家用時鐘準確。

## MC-36 的保養

**避免跌落：**如果相機受到強烈碰撞或振動，可能會發生故障。

**保持乾燥：**本產品是非防水產品，所以若將其浸入水中或放置於高濕度的環境中將可能發生故障。內部構造的生鏽可能導致無法修理的損害。

**避免溫度驟變：**溫度的差異，例如在冷天進入溫暖的大樓時，將可能會使相機內部結露。請先將相機裝入手提袋或塑膠袋內，以避免結露。

**遠離強磁場：**無線電廣播發射機等設備產生的強靜電或強磁場可能會干擾本產品正常工作。

**關於電子控制設備的注解：**在極罕見的情況下，控制面板裡會出現一些亂碼並且本產品可能會無法工作。這種現象在大多數情況下是由強大的外部靜電場所造成的。解決方法是，關閉相機，斷開與 MC-36 的連接，待控制面板關閉後取出電池並進行更換。電池使用後會發熱，因此更換電池時需小心謹慎。如果故障仍然存在，請諮詢您購買相機的零售商或尼康代理商。

**控制面板：**LCD 顯示在溫度較高時會顯得比較暗，在溫度較低時顯示反應所需時間較長。這是正常現象，並非故障。

## 技術規格

支援的相機*	尼康 D2 系列、D1 系列、D200 和 D100（需要 MB-D100 電池組）數位相機；尼康 F6、F5、F100、F90X 和 F90 底片相機
計時器延遲	0 秒至 99 小時 59 分 59 秒（以 1 秒為增量）
曝光時間	0 秒至 99 小時 59 分 59 秒（以 1 秒為增量）
間隔時間	1 秒至 99 小時 59 分 59 秒（以 1 秒為增量）
拍攝張數	1 至 399，--（不限定）
電源	兩節 AAA 1.5V LR03 鹼性電池
電池壽命	當延遲為 5 分鐘、曝光時間為 4 分 56 秒、間隔時間為 5 分鐘時，連續可拍攝時間約兩個月。使用照明器將會縮短電池壽命。
作業溫度	-20~+50°C
尺寸	約 155×40×18mm（不包括突起部分）
重量	約 105 克（不包括鐵氧體磁心）
線長	約 850mm
遙控終端相容配件 (另行選購)	MC-21 延長線（若使用兩根或以上的 MC-21 延長線，操作將無法保證），MC-35 GPS 適配線（連接至 MC-35 上的 10 針終端）

\* 使用 MC-26 轉接線可以將 MC-36 連接至具有遙控終端的任何相機或配件，其中包括馬達卷片器（MD-12 馬達卷片器除外）。



# 리모트 코드 MC-36

## 사용설명서

### 목차



안전상의 주의 .....	2
처음으로 .....	4
각 부의 명칭 .....	5
전지 넣는 방법 .....	5
전지 교환방법 .....	6
전원의 ON/OFF 에 대하여.....	6
조명 /LOCK 버튼에 대하여.....	7
카메라와의 접속방법 .....	7
MC-36 의 사용방법 .....	8
타이머를 사용하여 촬영한다 .....	8
수동 릴리즈로 촬영한다.....	15
사용상의 주의 .....	16
취급상의 주의.....	16
주요사양 .....	17

## 안전상의 주의 (1/3)

사용 전에 「안전상의 주의」 를 잘 읽고 나서 바르게 사용하여 주십시오 .



본 「안전상의 주의」 는 제품을 안전하고 바르게 사용하여 사용자나 타인의 위해나 재산상의 손해를 미연에 방지하기 위하여 중요한 내용을 기재하고 있습니다 . 다 읽으신 후에는 반드시 사용자가 언제나 볼 수 있는 곳에 보관하여 주십시오 .

표시와 의미는 다음과 같습니다 .

 <b>위험</b>	이 표시를 무시하고 잘못된 취급을 하면 사람이 사망 또는 상해를 입을 가능성이 높다고 예상되는 내용을 표시하고 있습니다 .
 <b>경고</b>	이 표시를 무시하고 잘못된 취급을 하면 사람이 사망 또는 상해를 입을 가능성이 예상되는 내용을 표시하고 있습니다 .
 <b>주의</b>	이 표시를 무시하고 잘못된 취급을 하면 사람이 상해를 입을 가능성이 예상되는 내용 및 물적 손해의 발생이 예상되는 내용을 표시하고 있습니다 .

준수할 내용의 종류를 다음의 그림 표시로 구분하여 설명하고 있습니다 .



### 그림 표시의 예

	△ 기호는 주의 (경고를 포함) 를 요하는 내용을 알리는 것입니다 . 그림 안이나 주변에 구체적인 주의 내용 ( 왼쪽그림의 경우에는 감전주의 ) 이 그려져 있습니다 .
	⊘ 기호는 금지 (해서는 안되는 것) 행위를 알리는 것입니다 . 그림 안이나 주변에 구체적인 금지내용 ( 왼쪽 그림의 경우에는 분해금지 ) 이 그려져 있습니다 .
	● 기호는 행위를 강제할 것 (반드시 할 것) 을 알리는 표시입니다 . 그림속 및 부근에 구체적인 강제내용 ( 왼쪽 그림의 경우는 전지를 빼낸다 ) 이 그려져 있습니다 .

### 경고 (본체에 대하여)





 분해금지	<b>분해하거나 수리 · 개조를 하지 말 것</b> 감전되거나 이상 동작으로 인한 상처의 원인이 됩니다 .
 접촉금지	<b>낙하등에 의해 파손되어 내부가 노출되었을 때에는 노출부위를 만지지 말 것</b> 감전되거나 파손부로 인해 상해를 입는 원인이 됩니다 .
 바로 수리 의뢰를	전지를 빼고 판매점 또는 사용설명서 뒷면에 기재되어 있는 서비스센터에 수리를 의뢰하여 주십시오 .
 물닿음금지	<b>물에 닿거나 비를 피하여 주십시오</b> 발화하거나 감전의 원인이 됩니다 .
 사용금지	<b>인화 , 폭발의 우려가 있는 장소에서는 사용하지 말 것</b> 프로판가스 , 가솔린 등 인화성 가스나 분진이 발생하는 장소에서 사용하면 폭발과 화재의 원인이 됩니다 .

## 안전상의 주의 (2/3)

⚠ 경고 (본체에 대하여)	
 전지분리	발열, 발연, 냄새 등 이상시에는 신속히 카메라 및 리모컨의 전지를 분리할 것 그대로 사용하면 화재, 화상의 원인이 됩니다.
 바로 수리 의뢰를	전지를 꺼낼 때는 화상에 주의하여 주십시오. 전지를 빼고, 본 사용설명서 뒷면에 기재되어 있는 서비스센터에 수리를 의뢰하여 주십시오.
 사용금지	지정된 전지를 사용할 것 지정 이외의 것을 사용하면 화재, 감전의 원인이 됩니다.

⚠ 주의 (본체에 대하여)	
 감전주의	젖은 손으로 만지지 말 것 감전의 원인이 됩니다.
 방치금지	제품은 유아의 손에 닿지 않는 곳에 보관할 것 상처의 원인이 됩니다.
 금지	장기간 사용하지 않을 때는 전지를 뺄 것 전지의 누액에 의해 화재 및 부상, 주위를 오손시키는 원인이 되는 경우가 있습니다.
 전지분리	
 방치금지	창을 닫은 자동차 안이나 직사광선이 닿는 장소 등, 이상 고온의 장소에 방치하지 말 것 케이스 및 부품에 나쁜 영향을 끼쳐 화재의 원인이 됩니다.

⚠ 위험 (알카라인 전지에 대하여)	
 위험	전지에서 흐른 액이 눈에 들어갔을 때에는 바로 맑은 물로 씻고 의사의 치료를 받을 것 그대로 두면 눈에 상해를 입는 원인이 됩니다.

⚠ 경고 (알카라인 전지에 대하여)	
 경고	외장 튜브를 벗기거나 상처를 입지 말 것 누액, 발열, 파열의 원인이 됩니다.
 금지	전지를 불에 넣거나 가열하지 말 것 누액, 발열, 파열의 원인이 됩니다.
 금지	새 전지와 사용한 전지, 종류나 메이커가 다른 전지를 혼합해 사용하지 말 것 누액, 발열, 파열의 원인이 됩니다.
 분해금지	전지를 쇼트, 분해하지 말 것 누액, 발열, 파열의 원인이 됩니다.

## 안전상의 주의 (3/3)

 <b>경고 (알카라인 전지에 대하여)</b>	
 경고	전지에 표시된 경고 · 주의를 지킬 것 누액, 발열, 파열의 원인이 됩니다.
 경고	사용설명서에 표시된 전지를 사용할 것 누액, 발열, 파열의 원인이 됩니다.
 보관주의	전지는 유아의 손에 닿지 않는 곳에 놓을 것 유아가 삼키는 원인이 됩니다. 만일 삼킨 경우에는 즉시 의사와 상담하여 주십시오.
 경고	전지의 「+」 와 「-」 의 방향을 틀림없도록 할 것 누액, 발열, 파열의 원인이 됩니다.
 경고	완전히 사용한 전지는 곧바로 분리할 것 누액, 발열, 파열의 원인이 됩니다.

 <b>경고 (알카라인 전지에 대하여)</b>	
 물닿음금지	물에 닿거나 비를 피하여 주십시오 누액, 발열의 원인이 됩니다.
 금지	충전하지 말 것 누액, 발열의 원인이 됩니다.
 경고	전지를 폐기할 때에는 테이프 등으로 접점부를 절연할 것 다른 금속과 접촉하면 발열, 파열, 발화의 원인이 됩니다. 거주하는 자치단체의 규칙에 따라 폐기하여 주십시오.
 경고	전지에서 흐른 액이 피부, 의복에 묻었을 때는 바로 맑은 물로 씻을 것 그대로 두면 피부에 염증이 생기는 원인이 됩니다.

## 처음으로

이번 리모트 코드 MC-36 (이하 [MC-36] 이라고 기재합니다) 을 구입하여 주셔서 대단히 감사합니다.  
본 제품은 천체사진 촬영 등에 편리한 인터벌 타이머 장착리모트 코드입니다.  
접속가능한 카메라에 대해서는 P.17 를 참조하여 주십시오.

### 표시에 대하여

- 셔터막을 여는 조작을 「릴리즈」, 셔터버튼을 가볍게 저항을 느끼는 곳까지 누르는 것을 「반누름」, 반누름 상태에서 깊게 누르는 것을 「완전누름」 이라고 표기하고 있습니다.
- 카메라의 각종 기능에 대한 명칭은 카메라에 따라 다릅니다. 자세한 사항은 사용중인 카메라의 사용 설명서를 참조하여 주십시오.



## 각 부의 명칭 (1/3)

본체와 표시패널의 일러스트는 표지내면에 기재하고 있습니다.  
( 표시패널을 일러스트는 설명을 위하여 모든 표시를 점등시키고 있습니다 )

### 본체

- ① 10 핀 플러그 ..... P.7
- ② 코드
- ③ 릴리즈 램프 ..... P.13
- ④ 표시 패널 ..... P.6, 9~13, 15
- ⑤ 타이머작동 버튼 ..... P.13
- ⑥ 타이머설정 버튼 ..... P.9~12
- ⑦ 조명 /LOCK 버튼 ..... P.7
- ⑧ 방향버튼 ..... P.10~11
- ⑨ 셔터버튼 ..... P.15
- ⑩ 배터리 커버 ..... P.5, 6
- ⑪ 스트랩 소켓 ( 시판중인 휴대전화용 스트랩 등을 장착할 수 있습니다 )

### 표시패널

- ① 설정 인디케이터 ..... P.10~11
- ② 시간표시부 ..... P.10~13, 15
- ③ 조작 LOCK 중 표시 ..... P.7
- ④ 전지잔량 경고 ..... P.5
- ⑤ 타이머작동중 표시 ..... P.13
- ⑥ 전자음 표시 ..... P.9, 11
- ⑦ 타이머설정중 표시 ..... P.9~11
- ⑧ 릴리즈중 표시 ..... P.13, 15
- ⑨ 남은 촬영 횟수 ..... P.9~13

아래의 설명에 사용하는 표시패널의 일러스트는 설명에 관계있는 부분만을 강조하고, 직접 관계가 없는 부분은 색을 흐리게 표시하고 있습니다.

## 전지 넣는 방법

본체 내부의 배터리 커버 ⑩를 변경시켜서 분리하고, 1.5V LR03 알카라인 AAA 전지 2개 ( 별매 ) 를 아래의 그림과 같이 넣어 주십시오.

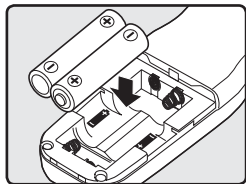

### ☑ 전지잔량 경고에 대하여

전지잔량이 적어지면 표시패널의  (④)가 점등합니다. 전지 교환준비를 하여 주십시오.

## 각 부의 명칭 (2/3)

### 전지 교환방법

전지를 교환 할 때에는 아래의 순서를 준수하여 주십시오.

1. 표시패널 의 「**TIMER ACTIVE**」 (⑤) 및 「**RELEASE**」 (⑧) 가 소등되어 있는지 확인한다 (오른쪽 기재 참조)
2. 카메라의 전지를 OFF 로 하고 MC-36 을 분리한다
3. 전지를 분리한다
4. 표시패널 표시가 소거된 후 , 새 전지를 넣는다

### 전원의 ON/OFF 에 대하여

전원스위치는 없습니다. 전지잔량이 있는 동안, 표시패널은 계속 점등합니다.

전지의 소모를 억제하기 위하여 사용후에는 표시패널의 「**TIMER ACTIVE**」 (⑤), 「**SET**」 (⑦), 「**RELEASE**」 (⑧) 가 소등되어 있는지 확인하여 주십시오 (오른쪽 기재 참조).

이들 표시가 점멸된 상태에서 방치하면 전지의 소모가 빨라집니다.

### TIMER ACTIVE, SET, RELEASE 의 소등방법

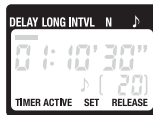

점멸부분	원인과 소등방법
<b>TIMER ACTIVE</b>	타이머 작동중 (P.13) → 타이머 작동버튼 (⑤) 을 누른다
<b>SET</b>	타이머 설정중 (P.9) → 타이머 설정버튼 (⑥) 을 누른다
<b>RELEASE (TIMER ACTIVE 는 비점멸)</b>	수동릴리즈중 (P.15) → 셔터버튼 (⑨) 을 놓는다 (셔터버튼이 <b>HOLD</b> 위치인 경우에는 <b>HOLD</b> 를 해제한다)

## 각 부의 명칭 (3/3)

### 조명 /LOCK 버튼에 대하여

조명 /LOCK 버튼 (⑦) 을 짧게 누르면 표시패널의 조명이 약 6 초간 점등됩니다. 점등 중에 방향 버튼 (⑧) 을 누르고 있는 동안은 점등이 계속되고 버튼을 놓은 후 약 6 초후에 소등됩니다.

조명 /LOCK 버튼을 3 초 이상 계속 눌러서 표시패널에 **L** (③) 가 점등하면 셔터버튼 (⑨) 과 조명 /LOCK 버튼 이외의 버튼조작 LOCK 됩니다. LOCK 을 해제시키려면 조명 /LOCK 버튼을 2 초 이상 계속 눌러 주십시오.



조작 LOCK 중

## 카메라와의 접속방법

1. 카메라의 전원을 OFF 로 한다
2. MC-36 의 표시패널의 「**TIMER ACTIVE**」 (⑤) 및 「**RELEASE**」 (⑧) 가 소등되어 있는지 확인한다 (P.6 참조)
3. 카메라의 10 핀 터미널에서 캡을 분리하고 MC-36 의 10 핀 플러그 (①) 를 접속한다
  - 아래의 그림과 같이 플러그와 터미널의 지표를 맞추어 플러그를 삽입하고, 플러그 끝부분의 나사를 잡아 잠그어 주십시오.

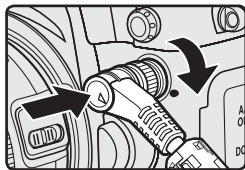

### ☑ MC-36 의 분리방법

표시패널의 「**TIMER ACTIVE**」 (⑤) 및 「**RELEASE**」 (⑧) 가 소등되어 있는지 확인한 후 (P.6 참조), 카메라의 전원을 OFF 로 하여 MC-36 을 분리하여 주십시오. 사용후에는 카메라의 10 핀 터미널에 캡을 장착하여 주십시오.

## MC-36 의 사용방법

MC-36 에는 2 가지 사용방법이 있습니다 .

### 【타이머를 사용하여 촬영한다】 (P.8)

- 촬영개시까지의 시간이나 노광시간 , 촬영간격 , 촬영횟수 등을 설정한 후 , 타이머를 작동시켜 자동촬영하는 방법입니다 .

카메라에서 설정한 셔터스피드로 촬영할 수도 있습니다 (P.14).

### 【수동 릴리즈로 촬영한다】 (P.15)

- 카메라의 셔터버튼 대신에 MC-36 의 셔터버튼을 사용하여 촬영하는 방법입니다 . 타이머 촬영중에서도 수동릴리즈는 가능합니다 .

## 타이머를 사용하여 촬영한다 (1/7)

### 1. 카메라의 설정

- a. 카메라와 MC-36 을 접속한 후 (P.7), 카메라의 전원을 ON 으로 한다
- b. 카메라를 아래와 같이 설정한다
  - 자세한 사항은 카메라의 사용설명서를 참조하여 주십시오 .

카메라의 기능	설정내용
노출모드	<b>M</b> (매뉴얼)
셔터스피드	<b>Bulb</b> (벌브)
인터벌 타이머	해제
초점모드	<b>M</b> (매뉴얼) 또는 <b>AF-C</b> (콘티뉴 어스 AF 서보) ※
연사모드	<b>S</b> (1 컷 촬영)

※ AF-C 의 동작을 「초점 우선」 과 「릴리즈 우선」 에서 선택할 수 있는 카메라의 경우에는 「릴리즈 우선」 으로 설정하여 주십시오 .

## 타이머를 사용하여 촬영한다 (2/7)

### 2. 타이머의 설정

#### a. 타이머설정 버튼 (6) 을 누른다

- 설정화면으로 전환되고 표시패널의 「SET」 (7) 가 점멸됩니다.



설정 화면

사전에 MC-36의 타이머를 설정한 후, 카메라와 MC-36을 접속할 수도 있습니다.

#### b. 아래의 5 항목을 설정한다

- 설정방법에 대해서는 다음 페이지의 「타이머의 설정방법」을 참조하여 주십시오.

설정항목	설정할 수 있는 범위
DELAY (지연시간)	0 초 ~ 99 시간 59 분 59 초 (1 초단위)
LONG (노광시간)	
INTVL (인터벌)	1 초 ~ 99 시간 59 분 59 초 (1 초단위)
N (촬영횟수)	1 ~ 399 회, 또는 무한회 (- -)
♪ (전자음)	ON (♪) 또는 OFF (🔇)

#### 지연시간과 노광시간, 인터벌의 관계

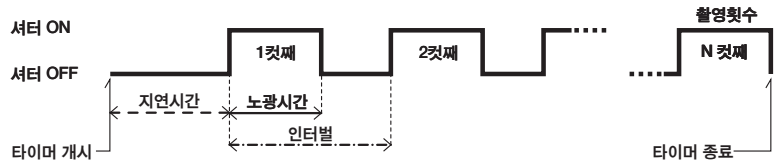

# 타이머를 사용하여 촬영한다 (3/7)

## 타이머의 설정방법

타이머의 설정에는 방향버튼 (⑧) 을 사용합니다 .



좌우 : 설정항목을 선택한다

상하 : 수치를 변경한다 ( 버튼을 계속 누르면 빨리 감기할 수 있습니다 . )

어느 항목을 변경하고 있는지는 설정 인디케이터 (①) 의 위치에서 확인할 수 있습니다 .

설정화면의 표시중에 타이머설정 버튼 (⑥) 을 누르면 설정 완료 화면 (P.12) 으로 전환됩니다 . 설정 완료 화면에서는 방향버튼의 좌우에서 설정 인디케이터가 이동하고 인디케이터가 표시하고 있는 항목의 설정내용이 표시됩니다 . 다시 한번 타이머 설정 버튼을 누르면 인디케이터가 표시하고 있는 항목의 설정화면으로 넘어갑니다 .

【설정 화면】

【설정 완료 화면】

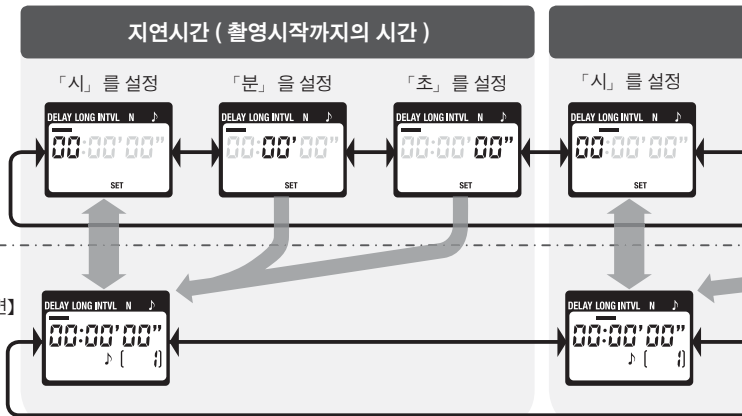

# 타이머를 사용하여 촬영한다 (4/7)

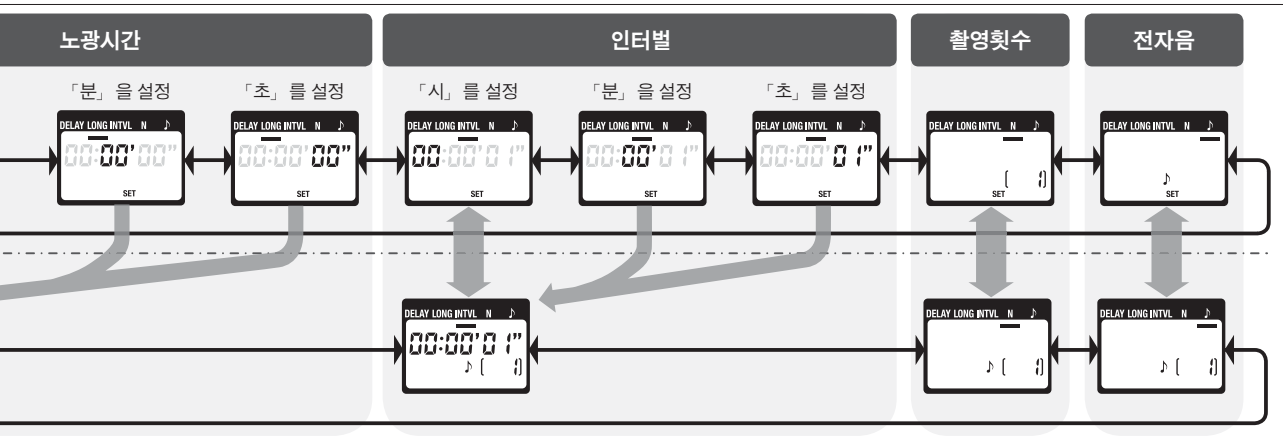

## 타이머를 사용하여 촬영한다 (5/7)

### ☑ 타이머 설정시의 주의

- 타이머를 바르게 작동시키기 위하여 「인터벌」 은 반드시 「노광시간」 보다 1 초 이상 길게 해 주십시오 .
- AF( 자동초점 ) 촬영을 실시하는 경우에는 포커싱에 필요한 시간을 확보하기 위하여
  - 「딜레이시간」 을 2 초 이상으로 한다
  - 「인터벌」 을 「노광시간」 보다 2 초 이상 길게 할 것을 권장합니다 .
- 노이즈제거기능이 있는 디지털카메라로 「노이즈제거 (D2X 등에서는 「장시간노출시 NR」 )」 을 ON 으로 하여 촬영하는 경우에는 MC-36 의 「인터벌」 을 「노광시간」 보다 2 배 이상 길게 하여 주십시오 .
- 「인터벌」 을 0 초로 설정할 수는 없습니다 . 설정 화면에서 「0 초」 로 설정해도 설정 완료 화면으로 전환했을 때에 자동으로 「1 초」 로 변경됩니다 .
- 「촬영횟수」 를 무한회로 하는 경우에는 촬영횟수의 설정화면에서 횟수가 「1 회」 인 상태에서 방향버튼 (⑧) 의 아래를 누르거나 , 횟수가 「399 회」 인 상태에서 방향버튼의 위를 눌러 주십시오 . 횟수표시부에 「-」 라고 표시됩니다 .

### c. 모든 항목의 설정이 끝나면 타이머설정 버튼 (⑥) 을 누른다

- 전자음이 울리고 ( 전자음이 ON 인 경우 ) 설정이 유효하게 되고 설정 완료 화면으로 전환됩니다 .

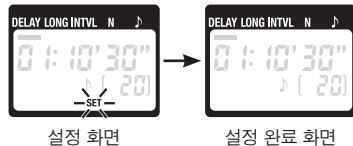

- 설정한 내용은 설정을 변경하거나 , 전지잔량이 없어질 ( 또는 전지를 뺐다 ) 때까지 유지됩니다 .



## 타이머를 사용하여 촬영한다 (6/7)

### 3. 촬영을 시작한다

타이머작동 버튼 (⑤) 을 누른다

- 타이머가 작동하고 표시패널의 「**TIMER ACTIVE**」 (⑤) 가 점멸합니다.
- 릴리즈 개시전에는 표시패널에 릴리즈 개시까지의 시간이 카운트다운 표시됩니다. 릴리즈 개시 3 초전으로 되면 1 초간격으로 전자음이 울립니다 (전자음이 ON 인 경우).
- 릴리즈중에는 표시패널에 릴리즈 종료까지의 시간이 카운트다운 표시됩니다. 그리고 1 초간격으로 릴리즈 램프 (③) 와 표시패널의 「**RELEASE**」 (⑧) 가 점멸합니다.
- 1 회의 릴리즈가 종료할 때마다 표시패널의 남은 촬영횟수가 업데이트 됩니다.

타이머 작동중의 표시패널

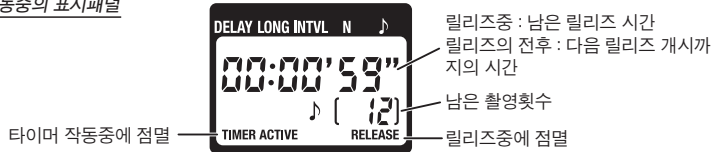

타이머 작동중의 전자음과 릴리즈 램프

(「지연시간 5 초, 노광시간 4 초, 인터벌 9 초」로 설정한 경우. ●는 전자음이 울리는 것, ○는 릴리즈 램프가 점등하는 것을 표시하고 있습니다)

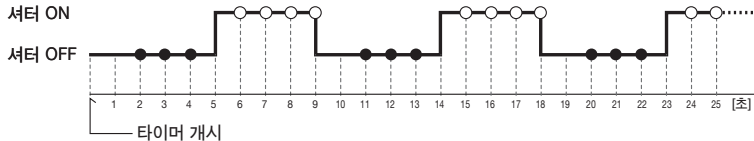

## 타이머를 사용하여 촬영한다 (7/7)

### 4. 촬영을 종료한다

- 설정한 횟수의 촬영을 끝내면 타이머가 종료합니다.
- 타이머작동중에 도중에서 촬영을 중지하려면 타이머작동 버튼 (⑤) 을 눌러 주십시오.

#### ☑ 타이머 촬영에 관한 주의

장시간의 타이머 촬영을 실시하는 경우에는 MC-36의 전지잔량이 충분한지 여부를 확인하여 주십시오. 표시패널의  (④) 가 점등하고 있는 경우에는 전지를 교환할 것을 권장합니다.

### 카메라의 셔터스피드로 촬영한다

카메라측에서 셔터스피드를 설정하여 촬영할 수도 있습니다. 이 경우에는 카메라와 MC-36 을 각각 아래와 같이 설정하여 주십시오.

카메라	노출모드	M (매뉴얼) 또는 S (셔터우선 오토)
	셔터스피드	임의의 셔터스피드
	인터벌 타이머	해제
	초점모드	M (매뉴얼) 또는 AF-C (컨티뉴어스 AF 서보) * 1
	연사모드	S (1 컷 촬영)
MC-36	노광시간	0 초
	인터벌	카메라의 셔터스피드보다 길게 한다 * 2

\* 1 AF-C의 동작을 「초점 우선」 과 「릴리즈 우선」 에서 선택할 수 있는 카메라의 경우에는 「릴리즈 우선」 으로 설정하여 주십시오.

\* 2 AF 촬영의 경우에는 「인터벌」 을 카메라의 셔터스피드보다 2 초 이상 길게 할 것을 권장합니다. 그리고 노이즈제거기능이 있는 디지털카메라로 「노이즈제거 (D2X 등에서는 「장시간노출시 NR」 )」 을 ON 으로 하여 촬영하는 경우에는 「인터벌」 을 카메라의 셔터스피드보다 2 배 이상 길게 하여 주십시오.

## 수동 릴리즈로 촬영한다

MC-36의 셔터버튼(⑨)은 카메라의 셔터버튼과 같은 반누름 / 완전누름 기능을 갖추고 있고 카메라의 셔터조작을 원격조작할 수 있습니다.

### 1. 카메라의 설정

카메라와 MC-36을 접속한 후(P.7), 카메라의 전원을 ON으로 한다

- 노출모드, 셔터스피드, 초점모드, 연사모드에 대한 제한은 없습니다.

### 2. 촬영한다

a. MC-36의 셔터버튼(⑨)을 반누름한 후 완전누름한다

- 릴리즈 중에는 전자음이 1초간격으로 울리고 표시패널의 「RELEASE」(⑧)가 점멸합니다. 그리고 표시패널의 시간표시부(②)에 릴리즈 개시부터의 경과시간이 표시됩니다.
- 셔터버튼을 완전누름 한 채로 **HOLD** 방향으로 변경시키면 완전누름 상태를 유지할 수 있고 벌브(bulb) 촬영시 등에 편리합니다. 역방향으로 변경시키면 해제됩니다.

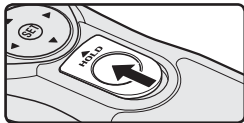

b. 셔터버튼을 놓고 촬영을 종료한다

MC-36의 전지잔량이 없는 상태에서도 수동 릴리즈는 가능합니다. 단, 이 경우, 표시패널에는 아무것도 표시되지 않고 전자음도 울리지 않습니다.

타이머 촬영중에서도 수동릴리즈를 실시할 수 있습니다. 단, 타이머는 수동릴리즈의 유무에 관계없이 계속 작동합니다( 표시패널 및 릴리즈 램프, 전자음도 타이머촬영시의 동작을 계속합니다). 그리고 타이머에 의한 릴리즈와 수동릴리즈가 겹친 경우에는

- 어느 한쪽이 릴리즈를 시작한 시점에서 릴리즈가 시작됩니다.
- 양쪽 모두 릴리즈를 종료할 때까지 릴리즈가 계속됩니다.

## 사용상의 주의

- 타이머촬영중에 카메라의 전지 및 필름 ( 또는 메모리카드 ) 의 잔량이 떨어져도 MC-36 의 타이머는 계속 작동합니다 .
- 디지털카메라에서는 버퍼메모리가 가득있으면 ( 연속촬영가능 컷수가 0 으로 되면 ) 화상이 메모리카드에 기록되어 버퍼메모리가 비워질 때까지 릴리즈 할 수 없습니다 .
- AF 촬영을 실시하는 경우에는 셔터버튼 반누름으로 AF 가 작동하도록 설정하여 주십시오 ( 일부 카메라에서는 셔터버튼 반누름시에 AF 가 작동하지 않도록 설정할 수 있는 경우가 있습니다 ) . 자세한 사항은 카메라의 사용설명서를 참조하여 주십시오 .
- 카메라의 전지잔량이 충분한 상태에서 사용하여 주십시오 . 자세한 사항은 카메라의 사용설명서를 참조하여 주십시오 . 장시간 촬영에는 AC 어댑터를 사용할 것을 권장합니다 ( 별매 액세서리 ) .
- 타이머의 시간정밀도는 손목시계 등 일반적인 시계만큼 높지 않습니다 .

## 취급상의 주의 (1/2)

- 강한 충격을 가하지 마십시오  
떨어뜨리거나 부딪치지 않도록 주의하여 주십시오 . 강한 충격이나 진동을 가하면 파손되거나 정밀하게 조정된 부분에 악영향을 미칩니다 .
- 물에 젖지 않도록 하여 주십시오  
본 제품은 물에 젖지 않도록 주의하여 주십시오 . 제품내부에 물이 들어가면 부품에 녹이 슬어 수리비용이 많아질 뿐만 아니라 수리가 불가능하게 되는 경우가 있습니다 .
- 급격한 온도변화를 가하지 말아 주십시오  
극단적인 온도차가 있는 장소 ( 추운 곳에서 갑자기 따뜻한 곳이나 혹은 그 반대의 경우 ) 로 이동하면 본 제품의 내외에 물방울이 생겨 고장의 원인이 됩니다 . 가방이나 비닐봉투 등에 넣어 주위의 온도에 적응시킨 다음 사용하여 주십시오 .

- 강한 전파나 자기를 발생하는 장소에서 사용하지 말아 주십시오  
강한 전파나 자기를 발생하는 TV 안테나 등의 주변 및 강한 정전기 주변에서는 정상적으로 기능하지 않는 경우가 있습니다 .
- 전자기기의 특성에 대해서  
극히 드문 경우지만 외부에서 강한 정전기가 전자회로에 침투되고 표시패널에 이상한 표시가 점등된 채 제품이 작동하지 않는 경우가 있습니다 . 만일 이와 같은 상태로 된 경우에는 카메라의 전원을 OFF 로 하여 MC-36 을 분리한 후에 MC-36 의 전지를 일단 꺼내고 표시패널의 표시가 소거된 후에 다시 넣어 주십시오 . 이 때 , 전지가 뜨거워지는 경우가 있으므로 주의하여 주십시오 . 이런 조작을 하여도 계속 이상한 경우에는 당사 니콘 서비스센터에 문의하여 주십시오 .

## 취급상의 주의 (2/2)

### ● 고온 · 저온하에서의 액정표시에 대하여

표시패널의 액정표시는 고온하에서는 검게 되고, 저온하에서는 응답속도가 약간 늦어 지는 경우가 있습니다. 어느 경우도 상온시에는 정상으로 되 돌아옵니다.

### ● 라디오, TV 등의 전파 장애에 대한 주의

본 제품은 정보처리 장치 등 전파 장애 자주 규제 협의회 (VCCI) 의 기준에 기초로 한 B 급 정보 기술장치입니다. 이 장치는 가정환경에서 사용하는 것을 목적으로 하고 있지만 라디오, TV 수신기의 근처에서 사용하면 수신 장애를 일으킬 수 있습니다.

## 주요사양

대응 카메라※	니콘 디지털카메라 D2 시리즈 /D1 시리즈 /D200/D100 (멀티 펄선 배터리 팩 MB-D100 과 병용) 니콘 F6/F5/F100/F90X/F90
지연시간	0 초 ~ 99 시간 59 분 59 초까지 1 초간격으로 설정 가능
노광시간	
인터벌	1 초 ~ 99 시간 59 분 59 초까지 1 초간격으로 설정 가능
촬영횟수	1 ~ 399 회, 또는 무한회
전원	1.5V LR03 알카라인 AAA 형 전지 × 2
배터리수명	약 2 개월 (딜레이시간 5 분, 노광시간 4 분 56 초, 인터벌 5 분으로 연속촬영한 경우); 표시패널의 조명을 점등시키면 전지수명은 짧아집니다.
동작온도	-20℃ ~ 50℃
크기	약 155×40×18mm (돌기부 제외)
질량	약 105g (전지 제외)
코드 길이	약 850mm
접속가능한 별 매 액세서리	· 연장 코드 MC-21 (MC-21 을 2 개 이상 연결하여 접속한 경우의 동작은 보증하지 않습니다) · GPS 변환 코드 MC-35 (MC-35 의 10 핀 터미널을 통하여 접속)

※ 리모트터미널 탑재 카메라 (리모트터미널 탑재 모터드라이브를 장착한 경우를 포함) 에는 변환코드 MC-26 을 통하여 접속할 수 있습니다. 단, 모터드라이브 MD-12 와의 조합에는 대응하지 않습니다.

***Nikon***

**NIKON CORPORATION**

Fuji Bldg., 2-3 Marunouchi 3-chome,  
Chiyoda-ku, Tokyo 100-8331, Japan

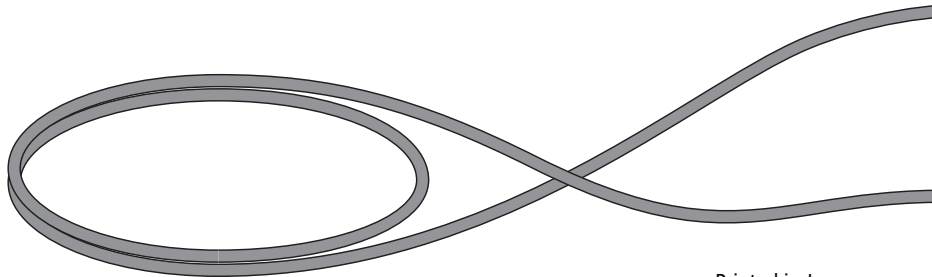

Printed in Japan  
SB6A01000201(D3)  
8MRG01D3--